

Korisnički vodič

Dell P1917S/P1917SWH/P2017H/P2217/
P2217Wh

Broj modela: P1917S/P1917SWH/P2017H/P2217/P2217Wh

Regulatorni model: P1917Sc/P1917Sf/P2017Hc/P2217c/
P2217t



Napomene, poruke opreza i upozorenja

 **NAPOMENA:** NAPOMENA označava važne informacije koje vam pomažu da bolje koristite vaš računar.

 **OPREZ:** OPREZ označava potencijalno oštećenje hardvera ili gubitak podataka ukoliko se ne slede uputstva.

 **UPOZORENJE:** UPOZORENJE označava potencijalno oštećenje imovine, ličnu povredu ili smrt.

Informacije u ovom dokumentu podležu promeni bez prethodnog obaveštenja.
© 2016 Dell Inc. Sva prava zadržana.

Umnožavanje ovih materijala na bilo koji način bez pismenog odobrenja od kompanije Dell Inc. izričito je zabranjeno.

Žigovi korišćeni u ovom tekstu: *Dell* i *DELL* logotipi predstavljaju žigove kompanije Dell Inc.; *Microsoft* i *Windows* su žigovi ili registrovani žigovi kompanije Microsoft, korporacije u Sjedinjenim Američkim Državama i/ili drugim zemljama; *Intel* je registrovani žig kompanije Intel Corporation u SAD-u i drugim zemljama; *ATI* je žig kompanije Advanced Micro Devices, Inc. *ENERGY STAR* je registrovani žig Agencije za zaštitu životne sredine SAD. Kao *ENERGY STAR* partner, kompanija Dell Inc. je utvrdila da ovaj proizvod ispunjava *ENERGY STAR* smernice za energetska efikasnost.

Drugi žigovi i robne marke mogu se koristiti u ovom dokumentu da označe entitete koji su vlasnici robnih marki i imena ili njihove proizvode. Kompanija Dell Inc. se odriče bilo kog vlasničkog interesa u žigovima i robnim markama izuzev u sopstvenim.

Sadržaj

| | |
|---|-----------|
| O vašem monitoru..... | 5 |
| Sadržaj kutije | 5 |
| Funkcije proizvoda | 7 |
| Identifikacija delova i kontrola..... | 8 |
| Specifikacije monitora..... | 12 |
| Interfejs univerzalne serijske magistrale (USB)..... | 25 |
| Plug and play mogućnost..... | 28 |
| Kvalitet LCD monitora i politika u vezi piksela | 28 |
| Smernice za održavanje..... | 28 |
| Podešavanje monitora..... | 29 |
| Instalacija postolja..... | 29 |
| Povezivanje monitora..... | 31 |
| Slaganje kablova | 33 |
| Odvajanje nosača monitora..... | 34 |
| Montiranje na zid (opcionarno) | 35 |
| Upotreba vašeg monitora | 36 |
| Uključivanje monitora | 36 |
| Upotreba kontrola na prednjem panelu..... | 36 |



| | |
|---|-----------|
| Upotreba menija prikaza na ekranu (OSD) | 38 |
| Podešavanje monitora | 54 |
| Upotreba nagiba, okretanja i vertikalnog izvlačenja | 55 |
| Rešavanje problema..... | 57 |
| Samostalni test..... | 57 |
| Ugrađena dijagnostika..... | 60 |
| Uobičajeni problemi | 61 |
| Problemi specifični za proizvod..... | 63 |
| Problemi specifični za univerzalnu serijsku magistralu (USB) | 64 |
| Dodatak | 65 |
| FCC obaveštenja (samo za SAD) i druge regulatorne informacije..... | 65 |
| Kontaktiranje kompanije Dell..... | 65 |

O vašem monitoru

Sadržaj kutije

Vaš monitor se isporučuje s komponentama prikazanim u nastavku. Proverite da li ste primili sve komponente i [Kontaktiranje kompanije Dell](#) da li nešto nedostaje.

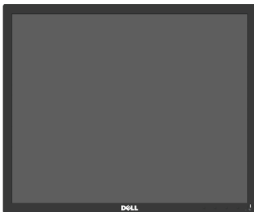
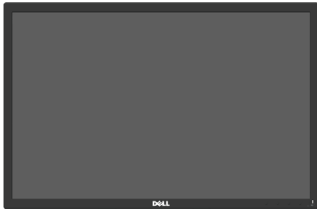
 **NAPOMENA:** Neke stavke mogu biti opcionalne i možda se ne isporučuju uz vaš monitor. Neke funkcije ili mediji možda neće biti dostupni u određenim zemljama.

| | |
|---|------------------------------------|
|  | Monitor (P1917S/P1917SWh) |
|  | Monitor (P2017H/P2217/ P2217Wh) |
|  | Nosач |

| | |
|---|---|
|  | <p>Postolje</p> |
|  | <p>Strujni kabl (razlikuje se u zavisnosti od zemlje)</p> |
|  | <p>VGA kabl</p> |
|  | <p>DP kabl</p> |
|  | <p>USB 3.0 Upstream kabl (omogućava korišćenje USB portova na monitoru)</p> |
|  | <ul style="list-style-type: none"> • Medijum sa upravljačkim programima i dokumentacijom • Kratki vodič za podešavanje • Bezbednosne i regulatorne informacije |

Funkcije proizvoda

Dell P1917S/P1917SWh/P2017H/P2217/P2217Wh monitor sa ravnim ekranom ima aktivnu matricu, tankoslojni tranzistor (TFT), displej sa tečnim kristalima (LCD) i LED pozadinsko osvetljenje. Funkcije monitora uključuju:

- **P1917S/P1917SWh:** displej vidljive površine od 48,0 cm (19,0 inča) (dijagonalno mereno). rezoluciju 1280 x 1024 s podrškom za niže rezolucije preko celog ekrana.
- **P2017H:** ekran vidljive površine od 49,5 cm (19,5 inča) (dijagonalno mereno). rezoluciju 1600 x 900 s podrškom za niže rezolucije preko celog ekrana.
- **P2217/P2217Wh:** displej vidljive površine od 55,9 cm (22,0 inča) (dijagonalno mereno). rezoluciju 1680 x 1050 s podrškom za niže rezolucije preko celog ekrana.
- Plug and play mogućnost ukoliko je vaš sistem podržava.
- povezivanje preko VGA, HDMI i DisplayPort priključaka.
- Posедуje 1 USB upstream port i 2 USB2.0/2 USB3.0 downstream porta.
- Podešavanja pomoću prikaza na ekranu (OSD) za jednostavno podešavanje i optimizaciju ekrana.
- Medijum sa softverom i dokumentacijom uključuje datoteku Information File (INF), datoteku Image Color Matching File (ICM) i dokumentaciju za proizvod.
- Dell Display Manager softver (na CD-u koji je isporučen sa monitorom).
- Konektor za sigurnosni kabl.
- Mogućnosti podešavanja nagiba, okretanja, visine i rotiranja.
- Postolje koje se može odvojiti i Video Electronics Standards Association (VESA™) 100 mm otvore za montiranje u cilju fleksibilnih rešenja za montiranje.
- potrošnju energije od 0,3 W kada se nalazi u režimu spavanja.
- Optimizuje udobnost pri gledanju pomoću ekrana bez treperenja i funkcije ComfortView koja umanjuje emisiju plavog svetla.

Identifikacija delova i kontrola

Pogled s prednje strane

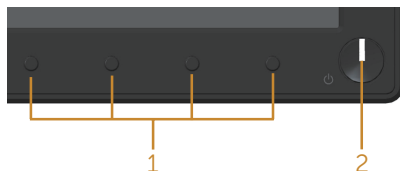

Kontrole na prednjem panelu

| Oznaka | Opis |
|--------|---|
| 1 | Funkcijska dugmad (za više informacija pogledajte Upotreba vašeg monitora) |
| 2 | Dugme za uključivanje/isključivanje (sa LED indikatorom) |

NAPOMENA: Za displeje sa sjajnim okvirima korisnik treba da uzme u obzir poziciju displeja, pošto okviri mogu da prouzrokuju ometajuće refleksije od okolnih svetlih i sjajnih površina.

Pogled sa zadnje strane

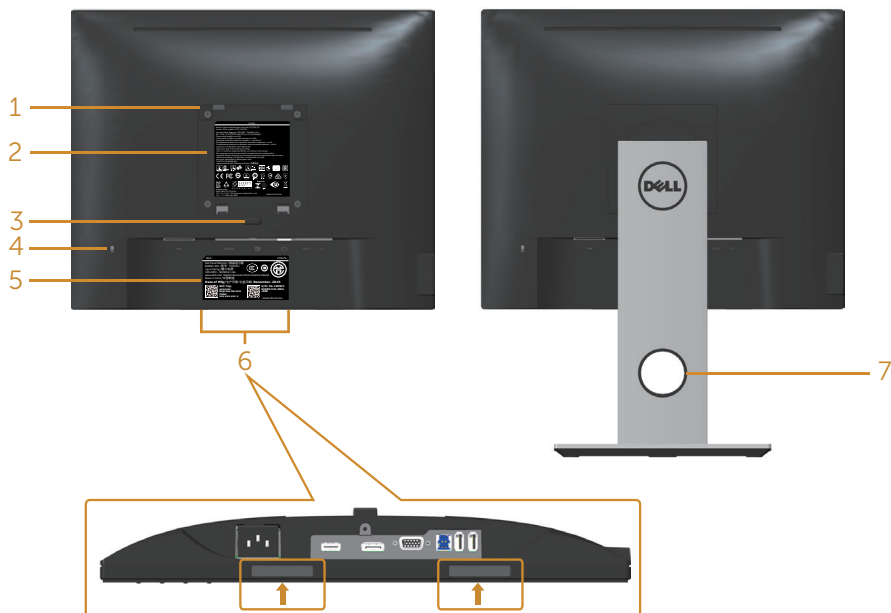

Pogled sa zadnje strane bez postolja monitora

Pogled sa zadnje strane sa postoljem monitora

| Oznaka | Opis | Upotreba |
|--------|---|--|
| 1 | VESA otvori za montiranje (100 mm x 100 mm - iz prikačenog VESA poklopca) | Montirajte monitor na zid pomoću VESA kompatibilnog kompleta za montiranje na zid (100 mm x 100 mm). |
| 2 | Regulatorna oznaka | Navodi regulatorna odobrenja. |
| 3 | Dugme za odvajanje postolja | Odvaja postolje od monitora. |
| 4 | Konektor sigurnosne brave | Osigurava monitor sigurnosnom bravom (posebno se prodaje). |
| 5 | Barkod, serijski broj i oznaka za servisiranje | Pogledajte ovu nalepnicu ako je potrebno da kontaktirate kompaniju Dell radi tehničke podrške. |
| 6 | Konektori za montiranje Dell Soundbar zvučnika | Povezivanje opcionalnog Dell Soundbar zvučnika. NAPOMENA: Uklonite plastičnu traku koja pokriva otvore za montiranje pre nego što prikačite Dell Soundbar zvučnik. |
| 7 | Otvor za provlačenje kablova | Koristite da biste složili kablove tako što ćete ih provući kroz otvor. |

Pogled sa strane

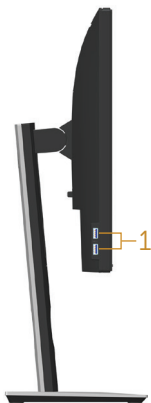

| Oznaka | Opis | Upotreba |
|--------|---------------------|--|
| 1 | USB downstream port | Povežite vaš USB uređaj. NAPOMENA: Da biste koristili ovaj port, morate povezati USB kabl (isporučen je zajedno s vašim monitorom) sa USB upstream portom na monitoru i zatim s vašim računarom. |

Pogled sa donje strane



Pogled sa donje strane bez postolja monitora

| Oznaka | Opis | Upotreba |
|--------|---|--|
| 1 | Port za napajanje | Povežite strujni kabl. |
| 2 | HDMI port | Povežite vaš računar pomoću HDMI kabla (opcionarno). |
| 3 | DP port | Povežite vaš računar sa monitorom pomoću DP kabla. |
| 4 | VGA port | Povežite vaš računar pomoću VGA kabla. |
| 5 | USB konektor (x2 downstream, x1 upstream) | Povežite sa računarom USB kabl koji je isporučen zajedno sa vašim monitorom. Nakon što povežete kabl, možete da koristite USB konektore na zadnjoj i donjoj strani monitora. |
| 6 | Funkcija zaključavanja postolja | Za zaključavanje postolja s monitorom pomoću M3 x 6 mm vijka (vijak nije uključen). |

Specifikacije monitora

| Model | P1917S/P1917SWH | P2017H |
|--|---|--|
| Tip ekrana | Aktivna matrica - TFT LCD | |
| Tip panela | In-Plane Switching tehnologija | |
| Vidljiva slika | | |
| Dijagonalno | 480,00 mm (19,00 inča) | 494,11 mm (19,45 inča) |
| Horizontalno, aktivna površina | 374,78 mm (14,76 inča) | 433,92 mm (17,08 inča) |
| Vertikalno, aktivna površina | 299,83 mm (11,80 inča) | 236,34 mm (9,30 inča) |
| Površina | 1.123,70 cm ² (174,17 in ²) | 1.025,53 cm ² (158,96 in ²) |
| Veličina piksela | 0,293 mm x 0,293 mm | 0,271 mm x 0,263 mm |
| Broj piksela po inču (PPI) | 86 | 94 |
| Ugao gledanja (vertikalni/horizontalni) | Tipična vrednost 178° (vertikalno) Tipična vrednost 178° (horizontalno) | |
| Svetlina | 250 cd/m ² (tipična vrednost) | |
| Odnos kontrasta | 1000: 1 (tipična vrednost) 4 miliona: 1 (dinamički) | |
| Odnos širina/visina | 5:4 | 16:9 |
| Premaz ekrana displeja | Anti-sjaj sa 3H premazom | |
| Pozadinsko osvetljenje | Beli LED sistem osvetljenja sa ivice | |
| Vreme odgovora | 6 ms („gray to gray“ - brzi režim) 8 ms (tipično - standardni režim) | |
| Dubina boje | 16,7 miliona boja | |
| Podrška boja | 84% (CIE 1976), 72% (CIE 1931) | |
| Ugrađeni uređaji | USB 3.0 super-speed čvorište (sa 1x USB 3.0 upstream portom, 2x USB 3.0 downstream portovima i 2x USB 2.0 downstream portovima) | |
| Kompatibilnost sa Dell display manager softverom | Da | |
| Mogućnost povezivanja | 1xDP (ver 1.2) 1xHDMI (ver 1.4) 1xVGA 1xUSB3.0 port - upstream 2xUSB3.0 port - sa strane 2xUSB2.0 portom - sa donje strane | |

| | | |
|---|---|---|
| Širina ivice (od ivice monitora do aktivne oblasti) | 16,9 mm (gornja strana) 15,4 mm (levo/desno) 17,6 mm (donja strana) | 18,1 mm (gornja strana) 13,8 mm (levo/desno) 18,8 mm (donja strana) |
| Sigurnost | Otvor sigurnosne brave (brava kabla se posebno prodaje) | |
| Mogućnost podešavanja | Postolje s mogućnošću podešavanja visine (130 mm) Nagib (5°/21°) Okretanje (45°) Pivot (90°) | |

| Model | P2217/P2217Wh |
|--|---|
| Tip ekrana | Aktivna matrica - TFT LCD |
| Tip panela | Twisted Nematic |
| Vidljiva slika | |
| Dijagonalno | 558,68 mm (22,00 inča) |
| Horizontalno, aktivna površina | 473,76 mm (18,65 inča) |
| Vertikalno, aktivna površina | 296,10 mm (11,66 inča) |
| Površina | 1402,80 cm ² (217,43 in ²) |
| Veličina piksela | 0,282 mm x 0,282 mm |
| Broj piksela po inču (PPI) | 90 |
| Ugao gledanja (vertikalni/horizontalni) | Tipična vrednost 160° (vertikalno) Tipična vrednost 170° (horizontalno) |
| Svetlina | 250 cd/m ² (tipična vrednost) |
| Odnos kontrasta | 1000: 1 (tipična vrednost) 4 miliona: 1 (dinamički) |
| Odnos širina/visina | 16:10 |
| Premaz ekrana displeja | Anti-sjaj sa 3H premazom |
| Pozadinsko osvetljenje | Beli LED sistem osvetljenja sa ivice |
| Vreme odgovora | 5 ms (iz crne u belu) |
| Dubina boje | 16,7 miliona boja |
| Podrška boja | 84% (CIE 1976), 72% (CIE 1931) |
| Ugrađeni uređaji | USB 3.0 super-speed čvorište (sa 1x USB 3.0 upstream portom, 2x USB 3.0 downstream portovima i 2x USB 2.0 downstream portovima) |
| Kompatibilnost sa Dell display manager softverom | Da |
| Mogućnost povezivanja | 1xDP (ver 1.2) 1xHDMI (ver 1.4) 1xVGA 1xUSB3.0 port - upstream 2xUSB3.0 port - sa strane 2xUSB2.0 portom - sa donje strane |

| | |
|---|---|
| Širina ivice (od ivice monitora do aktivne oblasti) | 16,8mm (gornja strana) 14,8mm (levo/desno) 17,5mm (donja strana) |
| Sigurnost | Otvor sigurnosne brave (brava kabla se posebno prodaje) |
| Mogućnost podešavanja | Postolje s mogućnošću podešavanja visine (130 mm) Nagib (5°/21°) Okretanje (45°) Pivot (90°) |

Specifikacije rezolucije

| Model | P1917S/P1917SWh | P2017H | P2217/P2217Wh |
|--|----------------------------------|----------------------------------|-----------------------|
| Horizontalni opseg skeniranja | Od 30 kHz do 81 kHz (automatski) | Od 30 kHz do 83 kHz (automatski) | |
| Vertikalni raspon skeniranja | Od 56 Hz do 76 Hz (automatski) | | |
| Maksimalna unapred određena rezolucija | 1280 x 1024 pri 60 Hz | 1600 x 900 pri 60 Hz | 1680 x 1050 pri 60 Hz |

Podržani video režimi

| Model | P1917S/P1917SWh/P2017H/P2217/P2217Wh |
|--|--|
| Mogućnosti video prikaza (VGA, HDMI i DP reprodukcija) | 480i, 480p, 576i, 576p, 720p, 1080i, 1080p |

Unapred podešeni režimi prikaza

P1917S/P1917SWH

| Režim prikaza | Horizontalna frekvencija (kHz) | Vertikalna frekvencija (Hz) | Takt piksela (MHz) | Polarizacija sinhronizacije (horizontalna/vertikalna) |
|-------------------|--------------------------------|-----------------------------|--------------------|---|
| VESA, 720 x 400 | 31,5 | 70,1 | 28,3 | -/+ |
| VESA, 640 x 480 | 31,5 | 60,0 | 25,2 | -/- |
| VESA, 640 x 480 | 37,5 | 75,0 | 31,5 | -/- |
| VESA, 800 x 600 | 37,9 | 60,3 | 40,0 | +/+ |
| VESA, 800 x 600 | 46,9 | 75,0 | 49,5 | +/+ |
| VESA, 1024 x 768 | 48,4 | 60,0 | 65,0 | -/- |
| VESA, 1024 x 768 | 60,0 | 75,0 | 78,8 | +/+ |
| VESA, 1152 x 864 | 67,5 | 75,0 | 108,0 | +/+ |
| VESA, 1280 x 1024 | 64,0 | 60,0 | 108,0 | +/+ |
| VESA, 1280 x 1024 | 80,0 | 75,0 | 135,0 | +/+ |

P2017H

| Režim prikaza | Horizontalna frekvencija (kHz) | Vertikalna frekvencija (Hz) | Takt piksela (MHz) | Polarizacija sinhronizacije (horizontalna/vertikalna) |
|------------------|--------------------------------|-----------------------------|--------------------|---|
| VESA, 720 x 400 | 31,5 | 70,1 | 28,3 | -/+ |
| VESA, 640 x 480 | 31,5 | 60,0 | 25,2 | -/- |
| VESA, 640 x 480 | 37,5 | 75,0 | 31,5 | -/- |
| VESA, 800 x 600 | 37,9 | 60,3 | 40,0 | +/+ |
| VESA, 800 x 600 | 46,9 | 75,0 | 49,5 | +/+ |
| VESA, 1024 x 768 | 48,4 | 60,0 | 65,0 | -/- |
| VESA, 1024 x 768 | 60,0 | 75,0 | 78,8 | +/+ |
| VESA, 1152 x 864 | 67,5 | 75,0 | 108,0 | +/+ |
| VESA, 1600 x 900 | 60,0 | 60,0 | 108,0 | +/+ |

P2217/P2217Wh

| Režim prikaza | Horizontalna frekvencija (kHz) | Vertikalna frekvencija (Hz) | Takt piksela (MHz) | Polarizacija sinhronizacije (horizontalna/vertikalna) |
|-------------------|--------------------------------|-----------------------------|--------------------|---|
| VESA, 720 x 400 | 31,5 | 70,1 | 28,3 | -/+ |
| VESA, 640 x 480 | 31,5 | 60,0 | 25,2 | -/- |
| VESA, 640 x 480 | 37,5 | 75,0 | 31,5 | -/- |
| VESA, 800 x 600 | 37,9 | 60,3 | 40,0 | +/+ |
| VESA, 800 x 600 | 46,9 | 75,0 | 49,5 | +/+ |
| VESA, 1024 x 768 | 48,4 | 60,0 | 65,0 | -/- |
| VESA, 1024 x 768 | 60,0 | 75,0 | 78,8 | +/+ |
| VESA, 1152 x 864 | 67,5 | 75,0 | 108,0 | +/+ |
| VESA, 1280 x 1024 | 64,0 | 60,0 | 108,0 | +/+ |
| VESA, 1280 x 1024 | 80,0 | 75,0 | 135,0 | +/+ |
| VESA, 1680 x 1050 | 65,29 | 60,0 | 146,25 | -/+ |

Električne specifikacije

| Model | P1917S/P1917SWh/P2017H/P2217/P2217Wh |
|---|--|
| Ulazni video signali | <ul style="list-style-type: none">• Analogni RGB, 0,7 volti +/-5%, pozitivna polarizacija pri ulaznoj impedansi od 75 oma• HDMI 1.4, 600 mV za svaku diferencijalnu liniju, ulazna impedansa od 100 oma po diferencijalnom paru• DisplayPort 1.2**, 600 mV za svaku diferencijalnu liniju, ulazna impedansa od 100 oma po diferencijalnom paru |
| Napon/frekvencija/struja ulaza naizmjenične struje (AC) | Od 100 VAC do 240 VAC / 50 Hz ili 60 Hz \pm 3 Hz / 1,5A (tipična vrednost) |
| Udarna struja | <ul style="list-style-type: none">• 120 V: 30 A (maks.) pri 0°C (hladan start)• 240 V: 60 A (maks.) pri 0°C (hladan start) |

Fizičke karakteristike

| Model | P1917S/P1917SWH | P2017H | P2217/P2217Wh |
|--|---|-----------------------|-----------------------|
| Tip signalnog kabela | <ul style="list-style-type: none"> • Digitalni: odvojnivi, HDMI, 19 pinova. • Digitalni: odvojnivi, DP, 20 pinova. • Analogni: odvojnivi, D-Sub, 15 pinova. • Univerzalna serijska magistrala: USB, 9 pinova. | | |
| Dimenzije (s postoljem) | | | |
| Visina (izvučeno) | 499,3 mm (19,66 inča) | 468,8 mm (18,46 inča) | 497,4 mm (19,58 inča) |
| Visina (uvučeno) | 369,3 mm (14,54 inča) | 338,8 mm (13,34 inča) | 367,4 mm (14,46 inča) |
| Širina | 405,6 mm (15,97 inča) | 461,5 mm (18,17 inča) | 503,4 mm (19,82 inča) |
| Dubina | 180,0 mm (7,09 inča) | 180,0 mm (7,09 inča) | 180,0 mm (7,09 inča) |
| Dimenzije (bez postolja) | | | |
| Visina | 334,3 mm (13,16 inča) | 273,2 mm (10,76 inča) | 330,4 mm (13,01 inča) |
| Širina | 405,6 mm (15,97 inča) | 461,5 mm (18,17 inča) | 503,4 mm (19,82 inča) |
| Dubina | 50,3 mm (1,98 inča) | 50,1 mm (1,97 inča) | 50,3 mm (1,98 inča) |
| Dimenzije postolja | | | |
| Visina (izvučeno) | 400,8 mm (15,78 inča) | 400,8 mm (15,78 inča) | 400,8 mm (15,78 inča) |
| Visina (uvučeno) | 354,4 mm (13,95 inča) | 354,4 mm (13,95 inča) | 354,4 mm (13,95 inča) |
| Širina | 242,6 mm (9,55 inča) | 242,6 mm (9,55 inča) | 242,6 mm (9,55 inča) |
| Dubina | 180,0 mm (7,09 inča) | 180,0 mm (7,09 inča) | 180,0 mm (7,09 inča) |
| Težina | | | |
| Težina sa ambalažom | 6,61 kg (14,57 lb) | 6,13 kg (13,51 lb) | 7,03 kg (15,49 lb) |
| Težina sa sklopom postolja i kablovima | 5,13 kg (11,31 lb) | 4,73 kg (10,42 lb) | 5,33 kg (11,75 lb) |
| Težina bez sklopa postolja (bez kablova) | 2,60 kg (5,73 lb) | 2,40 kg (5,29 lb) | 3,00 kg (6,61 lb) |

| | | | |
|------------------------|-------------------|-------------------|-------------------|
| Težina sklopa postolja | 2,10 kg (4,63 lb) | 2,10 kg (4,63 lb) | 2,10 kg (4,63 lb) |
| Sjajni prednji okvir | 2 - 4 | 2 - 4 | 2 - 4 |

Ekološke karakteristike

| Model | P1917S/ P1917SWh | P2017H | P2217/P2217Wh |
|---|---|------------------------------|------------------------------|
| Usaglašenost sa standardima | | | |
| Funkcija uštede energije za Energy Star sertifikovan monitor EPEAT Gold registrovan u SAD EPEAT registracija se razlikuje u zavisnosti od zemlje. Pogledajte www.epeat.net za status registracije po zemlji TCO sertifikovani displej Monitor bez BFR-a/PVC-a (ne uključuje eksterne kablove) Energy Gauge u realnom vremenu prikazuje nivo energije koju monitor troši | | | |
| Temperatura | | | |
| Radna | Od 0°C do 40°C (od 32°F do 104°F) | | |
| Van rada | <ul style="list-style-type: none"> • Skladištenje: Od -20°C do 60°C (od -4°F do 140°F) • Otprema: Od -20°C do 60°C (od -4°F do 140°F) | | |
| Vlažnost | | | |
| Radna | Od 20% do 80% (nekondenzujuće) | | |
| Van rada | <ul style="list-style-type: none"> • Skladištenje: Od 10% do 90% (nekondenzujuće) • Otprema: Od 10% do 90% (nekondenzujuće) | | |
| Nadmorska visina | | | |
| Radna (maksimalna) | 5.000 m (16.400 ft) | | |
| Van upotrebe (maksimalna) | 12.192 m (40.000 ft) | | |
| Termalna disipacija | • 129,7 BTU/sat (maksimalna) | • 133,1 BTU/sat (maksimalna) | • 136,6 BTU/sat (maksimalna) |
| | • 47,8 BTU/sat (tipična) | • 44,4 BTU/sat (tipična) | • 51,2 BTU/sat (tipična) |

Režimi za upravljanje napajanjem

Ako na računaru imate instalirane grafičku karticu ili softver usaglašene sa VESA's DPM™ standardom, monitor može automatski da smanji svoju potrošnju energije kada nije u upotrebi. Ovo se označava kao Režim za uštedu energije*. Ako računar otkrije unos sa tastature, miša ili drugih uređaja za unos, monitor će automatski nastaviti rad. Sledeća tabela prikazuje potrošnju energije i signalizaciju ove funkcije automatske uštede energije.

* Nulta potrošnja energije u isključenom režimu može se ostvariti samo isključivanjem

strujnog kabla iz monitora.

P1917S/P1917SWh

| VESA režimi | Horizontalna sinhronizacija | Vertikalna sinhronizacija | Video | Indikator napajanja | Potrošnja energije |
|--------------------------|-----------------------------|---------------------------|-----------|---------------------|--|
| Normalan rad | Aktivno | Aktivno | Aktivno | Belo | 38 W (maksimalno)** 14 W (tipično, bez USB opterećenja) |
| Aktivni isključeni režim | Neaktivni | Neaktivni | Zamračeno | Belo (Svetli) | Manje od 0,3 W |
| Isključeno | - | - | - | Isključeno | Manje od 0,3 W |

| Energy Star | Potrošnja energije |
|-------------|--------------------|
| P_{on} | 13,0 W |
| E_{TEC} | 44,3 kWh |

P2017H

| VESA režimi | Horizontalna sinhronizacija | Vertikalna sinhronizacija | Video | Indikator napajanja | Potrošnja energije |
|--------------------------|-----------------------------|---------------------------|-----------|---------------------|--|
| Normalan rad | Aktivno | Aktivno | Aktivno | Belo | 39 W (maksimalno)** 13 W (tipično, bez USB opterećenja) |
| Aktivni isključeni režim | Neaktivni | Neaktivni | Zamračeno | Belo (Svetli) | Manje od 0,3 W |
| Isključeno | - | - | - | Isključeno | Manje od 0,3 W |

| Energy Star | Potrošnja energije |
|-------------|--------------------|
| P_{on} | 12,0 W |
| E_{TEC} | 42,3 kWh |

P2217/P2217Wh

| VESA režimi | Horizontalna sinhronizacija | Vertikalna sinhronizacija | Video | Indikator napajanja | Potrošnja energije |
|--------------------------|-----------------------------|---------------------------|-----------|---------------------|--|
| Normalan rad | Aktivno | Aktivno | Aktivno | Belo | 45 W (maksimalno)** 18 W (tipično, bez USB opterećenja) |
| Aktivni isključeni režim | Neaktivni | Neaktivni | Zamračeno | Belo (Svetli) | Manje od 0,3 W |
| Isključeno | - | - | - | Isključeno | Manje od 0,3 W |

| Energy Star | Potrošnja energije |
|------------------|--------------------|
| P _{on} | 15,2 W |
| E _{TEC} | 48,5 kWh |

** Maksimalna potrošnja energije s maksimalnom svetlinom.

Ovaj dokument služi samo u informativne svrhe i predstavlja samo performanse u laboratorijskim uslovima. Vaš proizvod se može drugačije ponašati, u zavisnosti od softvera, komponenti i periferija koje ste naručili i ne postoji obaveza ažuriranja takvih informacija. U skladu s tim, korisnik ne treba da se oslanja na ove informacije prilikom donošenja odluka o električnim tolerancijama i slično. Ne postoji izričita niti podrazumevana garancija u pogledu preciznosti ili potpunosti.

OSD funkcije samo u režimu normalnog rada. Kada se pritisne bilo koje dugme u aktivno isključenom režimu, prikazaće se sledeća poruka:

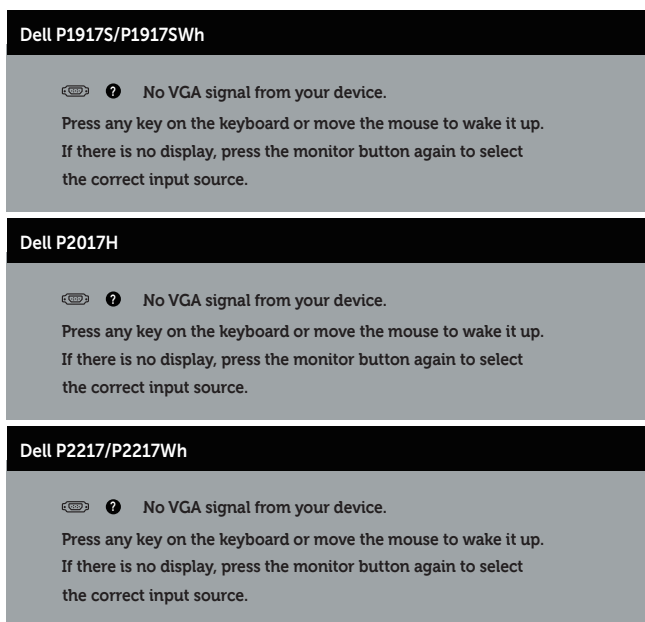

Aktivirajte računar i monitor da biste pristupili u OSD.



NAPOMENA: Ovaj monitor je usaglašen sa **ENERGY STAR** standardom.



NAPOMENA:

P_{on}: Potrošnja energije u uključenom režimu kao što je definisano u verziji Energy Star 7.0.

E_{TEC}: Ukupna potrošnja energije u kWh kao što je definisano u verziji Energy Star 7.0.

Dodele pinova

VGA konektor

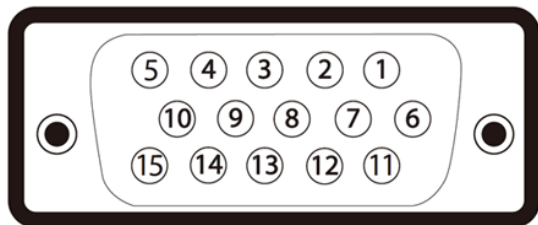

| Broj pina | 15-pinska strana povezanog signalnog kabla |
|-----------|--|
| 1 | Video-crvena |
| 2 | Video-zelena |
| 3 | Video-plava |
| 4 | GND |
| 5 | Samostalni test |
| 6 | GND-R |
| 7 | GND-G |
| 8 | GND-B |
| 9 | Računar 5V/3,3V |
| 10 | GND-sinhronizacija |
| 11 | GND |
| 12 | DDC podaci |
| 13 | H-sinhronizacija |
| 14 | V-sinhronizacija |
| 15 | DDC takt |

HDMI konektor

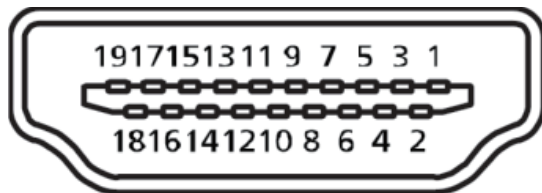

| Broj pina | 19-pinska strana povezanog signalnog kabela |
|-----------|---|
| 1 | T.M.D.S. Podaci 2+ |
| 2 | T.M.D.S. Podaci 2 uzemljenje |
| 3 | T.M.D.S. Podaci 2- |
| 4 | T.M.D.S. Podaci 1+ |
| 5 | T.M.D.S. Podaci 1 uzemljenje |
| 6 | T.M.D.S. Podaci 1- |
| 7 | T.M.D.S. Podaci 0+ |
| 8 | T.M.D.S. Podaci 0 uzemljenje |
| 9 | T.M.D.S. Podaci 0- |
| 10 | T.M.D.S. Takt + |
| 11 | T.M.D.S. Takt uzemljenje |
| 12 | T.M.D.S. Takt - |
| 13 | CEC |
| 14 | Rezervisano (N.C. na uređaju) |
| 15 | SCL |
| 16 | SDA |
| 17 | DDC/CEC uzemljenje |
| 18 | +5V napajanje |
| 19 | Detekcija priključivanja tokom rada |

DisplayPort konektor

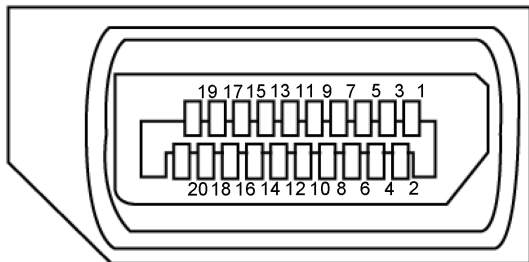

| Broj pina | 20-pinska strana povezanog signalnog kabela |
|-----------|---|
| 1 | ML3 (n) |
| 2 | GND |
| 3 | ML3 (p) |
| 4 | ML2 (n) |
| 5 | GND |
| 6 | ML2 (p) |
| 7 | ML1 (n) |
| 8 | GND |
| 9 | ML1 (p) |
| 10 | ML0 (n) |
| 11 | GND |
| 12 | ML0 (p) |
| 13 | GND |
| 14 | GND |
| 15 | AUX (p) |
| 16 | GND |
| 17 | AUX (n) |
| 18 | Detekcija priključivanja tokom rada |
| 19 | Re-PWR |
| 20 | +3,3 V DP_PWR |

Interfejs univerzalne serijske magistrale (USB)

Ovaj odeljak vam daje informacije o USB portovima koji su dostupni na monitoru.

 **NAPOMENA:** Ovaj monitor je kompatibilan sa Super-Speed USB 3.0 i High-Speed USB 2.0 standardom.

| Brzina prenosa | Brzina prenosa podataka | Potrošnja energije* |
|----------------|-------------------------|--------------------------------|
| Super-speed | 5 Gbps | 4,5 W (maksimalno, svaki port) |
| High speed | 480 Mbps | 4,5 W (maksimalno, svaki port) |
| Puna brzina | 12 Mbps | 4,5 W (maksimalno, svaki port) |

| Brzina prenosa | Brzina prenosa podataka | Potrošnja energije* |
|----------------|-------------------------|--------------------------------|
| High speed | 480 Mbps | 2,5 W (maksimalno, svaki port) |
| Puna brzina | 12 Mbps | 2,5 W (maksimalno, svaki port) |
| Niska brzina | 1,5 Mbps | 2,5 W (maksimalno, svaki port) |

USB 3.0 upstream konektor

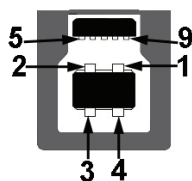

| Broj pina | 9-pinska strana konektora |
|-----------|---------------------------|
| 1 | VCC |
| 2 | D- |
| 3 | D+ |
| 4 | GND |
| 5 | SSTX- |
| 6 | SSTX+ |
| 7 | GND |

| | |
|---|-------|
| 8 | SSRX- |
| 9 | SSRX+ |

USB 3.0 downstream konektor



| Broj pina | 9-pinska strana konektora |
|-----------|---------------------------|
| 1 | VCC |
| 2 | D- |
| 3 | D+ |
| 4 | GND |
| 5 | SSRX- |
| 6 | SSRX+ |
| 7 | GND |
| 8 | SSTX- |
| 9 | SSTX+ |

USB 2.0 Downstream konektor

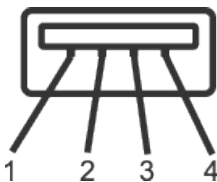

| Broj pina | 4-pinska strana konektora |
|-----------|---------------------------|
| 1 | VCC |
| 2 | DMD |
| 3 | DPD |
| 4 | GND |

USB portovi

- 1 x USB 3.0 upstream - donja strana
- 2 x USB 2.0 downstream - donja strana
- 2 x USB 3.0 downstream - strana



NAPOMENA: USB 2.0 funkcionalnost zahteva računar koji podržava USB 2.0 standard.



NAPOMENA: USB interfejs monitora radi samo kada je monitor uključen ili je u režimu uštede energije. Ako isključite monitor i zatim ga uključite, može biti potrebno nekoliko sekunde da bi povezane periferije nastavile s normalnim radom.

Plug and play mogućnost

Ovaj monitor možete da instalirate u bilo koji sistem kompatibilan sa Plug and Play funkcijom. Monitor računarskom sistemu automatski dostavlja svoje podatke o proširenom prikazu (Extended Display Identification Data (EDID)) koristeći protokole Display Data Channel (DDC), tako da sistem može da izvrši samostalnu konfiguraciju i optimizuje podešavanja monitora. Većina instalacija monitora su automatske, a ako želite možete da izaberete druga podešavanja. Za više informacija o promeni podešavanja monitora pogledajte [Upotreba vašeg monitora](#).

Kvalitet LCD monitora i politika u vezi piksela

Tokom procesa proizvodnje LCD monitora, nije neobično da jedan ili više piksela budu fiksirani u nepromenjenom stanju, što se teško primećuje i ne utiče na kvalitet ili upotrebljivost displeja. Za više informacija o kvalitetu Dell monitora i politici u vezi piksela pogledajte Dell-ovu veb lokaciju za podršku na: www.dell.com/support/monitors.

Smernice za održavanje

Čišćenje vašeg monitora

 **UPOZORENJE:** Pre čišćenja monitora, isključite strujni kabl monitora iz električne utičnice.



 **OPREZ:** Pročitajte sledeća [Bezbednosna uputstva pre čišćenja monitora](#).

Kao najbolje rešenje, sledite uputstva na listi u nastavku prilikom raspakivanja, čišćenja ili rukovanja vašim monitorom:

- Da biste očistili antistatički ekran, blago pokvasite vodom meku, čistu krpu. Ako je moguće koristite posebne maramice za čišćenje ekrana ili rastvor pogodan za antistatički premaz. Nemojte koristiti benzen, razređivač, amonijak, abrazivna sredstva za čišćenje ili kompresovani vazduh.
- Za brisanje monitora koristite krpu blago pokvašenu toplom vodom. Izbegnite korišćenje bilo koje vrste deterdženta, pošto određeni deterdženti ostavljaju mlečni film na monitoru.
- Ako primetite beli prah prilikom raspakivanja monitora, obrišite ga krpom.
- Pažljivo postupajte s monitorom, pošto monitori tamnije boje mogu zadobiti ogrebotine bele boje, koje će biti uočljivije nego na monitoru svetle boje.
- Da biste pomogli da se zadrži najbolji kvalitet slike na monitoru, koristite čuvar ekrana koji se dinamički menja i isključite monitor kada nije u upotrebi.

Podešavanje monitora

Instalacija postolja

-  **NAPOMENA:** Postolje je odvojeno prilikom otpreme monitora iz fabrike.
-  **NAPOMENA:** Ovo važi za monitor sa postoljem. Kada se kupi bilo koje drugo postolje, pogledajte vodič za podešavanje odgovarajućeg postolja za informacije o podešavanju.

Da biste montirali postolje monitora.

1. Pratite uputstva na delovima kartona da biste uklonili postolje s gornjeg jastučeta koje ga fiksira.
2. Ubacite blokove osnove postolja celom dužinom u otvor nosača.
3. Podignite držač vijka i okrenite vijak u smeru kretanja kazaljki na satu.
4. Nakon što potpuno pritegnete vijak, savijte dršku vijka ravno unutar udubljenja.

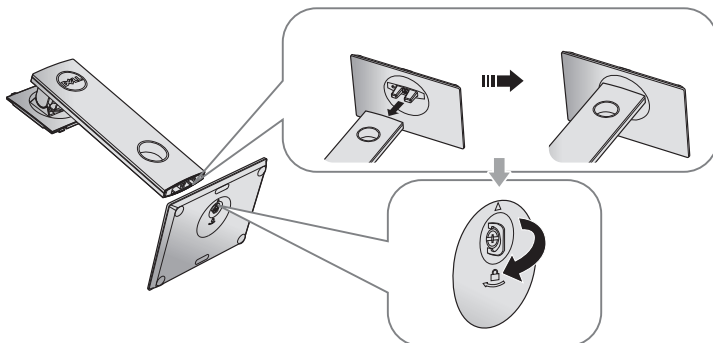

5. Podignite poklopac kao što je prikazano, da biste otkrili VESA površinu za sklop postolja.

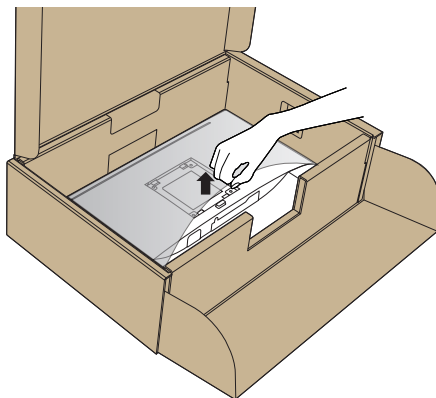

6. Montirajte postolje nosača na monitor.
 - a. Postavite dva jezička gornjeg dela postolja u žleb na zadnjoj stani monitora.
 - b. Pritisnite nosač nadole sve dok se ne fiksira na predviđeno mesto.

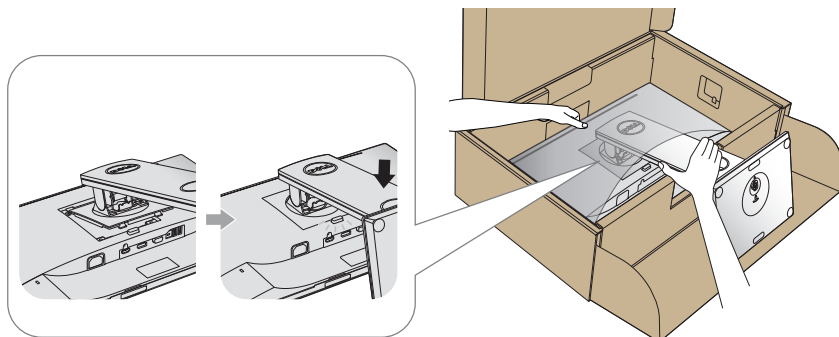

7. Uspravite monitor.

 **NAPOMENA:** Pažljivo podignite monitor da biste sprečili da isklizne ili padne.

Povezivanje monitora

⚠ UPOZORENJE: Pre nego što izvršite bilo koji postupak u ovom odeljku, pratite [Bezbednosna uputstva](#).

📝 NAPOMENA: Nemojte povezivati sve kablove sa računarom u isto vreme. Preporučuje se da usmerite kablove kroz otvor za provlačenje kablova pre nego što ih povežete sa monitorom.

Da biste povezali monitor s računarom:

1. Isključite računar i izvucite strujni kabl.
2. Povežite VGA, HDMI ili DP kabl sa vašeg monitora na računar.

Povezivanje VGA kablova

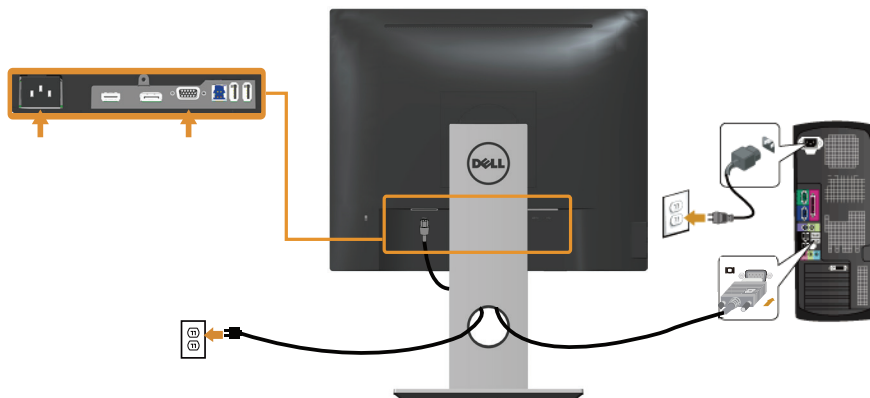

Povezivanje HDMI kabla (opcionally)

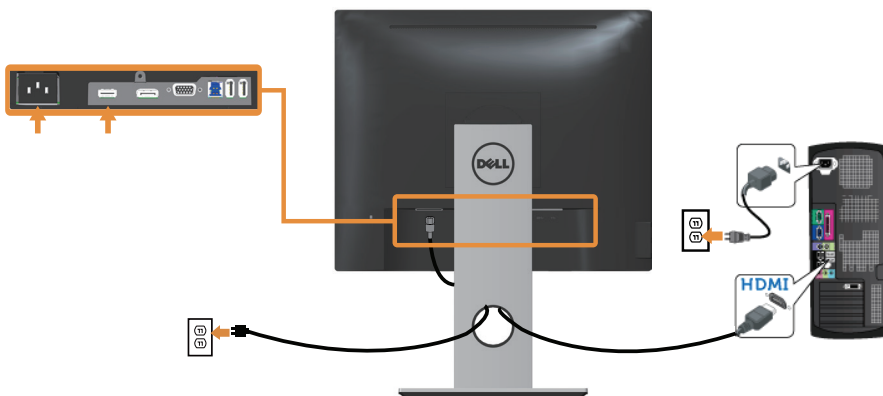

Povezivanje DP kabla

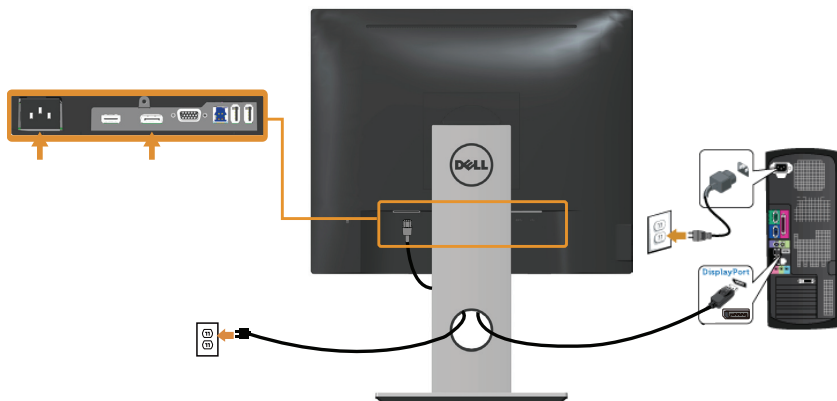

Povezivanje USB 3.0 kabla

Nakon što završite povezivanje DP/HDMI kabla, sledite postupke u nastavku da biste povezali USB 3.0 kabl sa računarem i dovršili podešavanje vašeg monitora:

1. Povežite upstream USB 3.0 port (koristeći isporučeni kabl) sa odgovarajućim USB 3.0 portom na vašem računaru. (Za detalje pogledajte [Pogled sa donje strane.](#))
2. Povežite USB 3.0 periferije sa downstream USB 3.0 portovima na monitoru.
3. Uključite strujne kablove računara i monitora u najbližu utičnicu.
4. Uključite monitor i računar.
Ako vaš monitor prikazuje sliku, instalacija je završena. Ako ne prikazuje sliku, pogledajte [Problemi specifični za univerzalnu serijsku magistralu \(USB\).](#)
5. Koristite otvor za kablove na nosaču monitora da biste složili kablove.

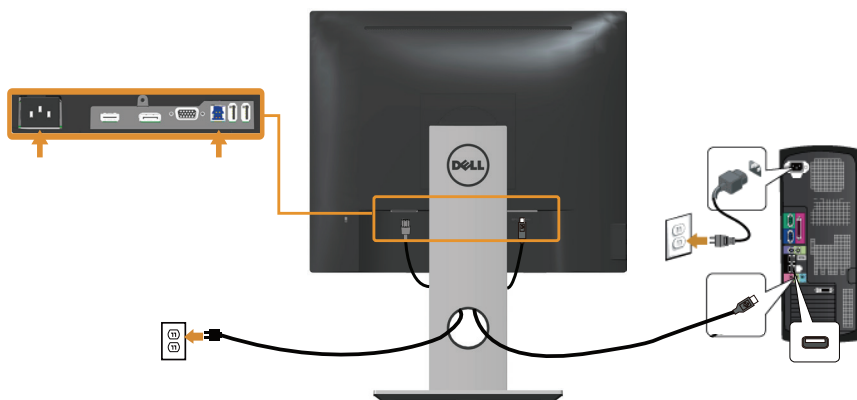



Slaganje kablova

Koristite otvor za slaganje kablova da biste organizovali kablove povezane s vašim monitorom.



Odvajanje nosača monitora

-  **NAPOMENA:** Da biste sprečili nastanak ogrebotina na LCD ekranu za vreme uklanjanja nosača, obavezno postavite monitor na meku i čistu površinu.
-  **NAPOMENA:** Ovo važi za monitor sa postoljem. Kada se kupi bilo koje drugo postolje, pogledajte vodič za podešavanje odgovarajućeg postolja za informacije o podešavanju.

Da biste uklonili postolje:

1. Postavite monitor na meku krpu ili jastuk.
2. Pritisnite i držite dugme za odvajanje postolja.
3. Podignite postolje nagore i od monitora.

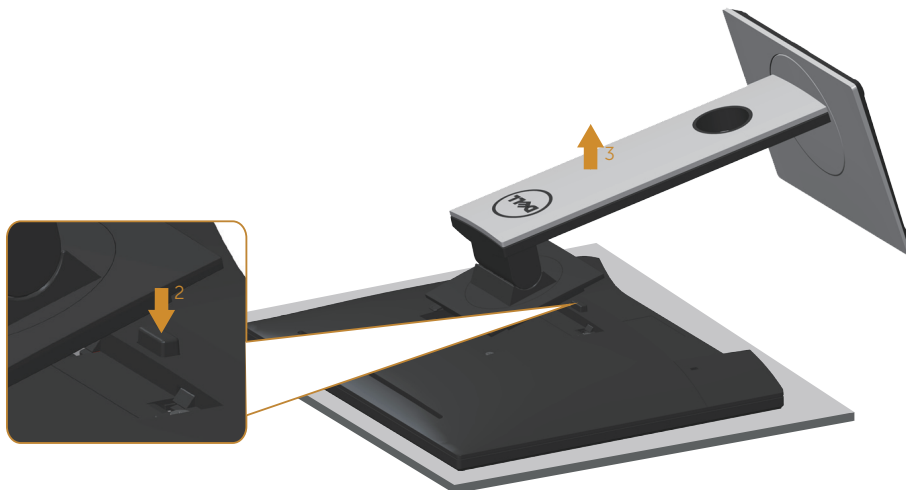

Montiranje na zid (opcionalno)

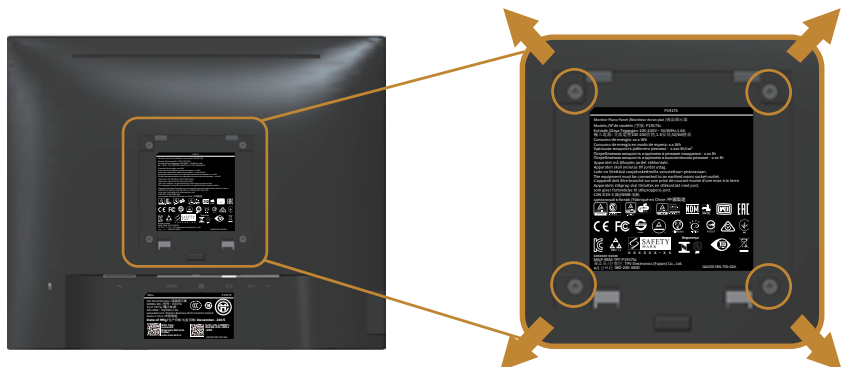

(Dimenzije vijka: M4 x 10 mm).

Pogledajte uputstva koja su isporučena uz VESA kompatibilni komplet za montiranje na zid.

1. Postavite panel monitora na meku krpu ili jastuk i na stabilan, ravan sto.
2. Uklonite postolje.
3. Koristite odvijač da biste uklonili četiri vijka koji učvršćuju plastični poklopac.
4. Povezivanje nosača za montiranje iz kompleta za montiranje na zid sa monitorom.
5. Montirajte monitor na zid tako što ćete slijediti uputstva koja dolaze uz komplet za montiranje na zid.



NAPOMENA: Predviđeno za korišćenje samo sa UL ili CSA ili GS navedenim nosačem za montiranje s minimalnim kapacitetom nosivosti/opterećenja od 12,00 kg

Upotreba vašeg monitora

Uključivanje monitora

Pritisnite dugme  da biste uključili monitor.





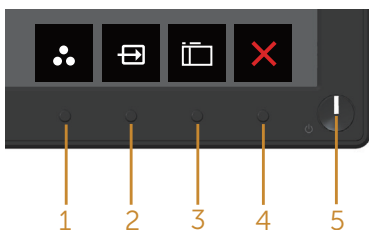

Upotreba kontrola na prednjem panelu

Koristite dugmad za kontrolu na prednjoj strani monitora da biste podesili prikazanu sliku.



Sledeća tabela opisuje dugmad na prednjem panelu:

| Dugme na prednjem panelu | Opis |
|---|---|
| 1  Taster prečice/ Preset Modes (Unapred podešeni režimi) | Koristite ovo dugme da biste izabrali sa liste unapred podešenih režima. |
| 2  Taster prečice/ Input source (Izvor ulaza) | Koristite meni izvora ulaza da biste birali između različitih video signala koji mogu biti povezani s vašim monitorom. |
| 3  Menu (Meni) | Koristite dugme menija da biste pokrenuli prikaz na ekranu (OSD) i izabrali meni OSD-a. Pogledajte Pristup meniju prikaza na ekranu . |
| 4  Exit (Izlaz) | Koristite ovo dugme da biste se vratili u glavni meni ili izašli iz glavnog menija OSD-a. |

5



Dugme za uključivanje/
isključivanje (sa LED
indikatorom)





Koristite dugme za napajanje da biste uključili i isključili monitor.

Kontinuirano belo svetlo označava da je monitor uključen. Trepćuće belo svetlo označava da je monitor u režimu uštede energije.

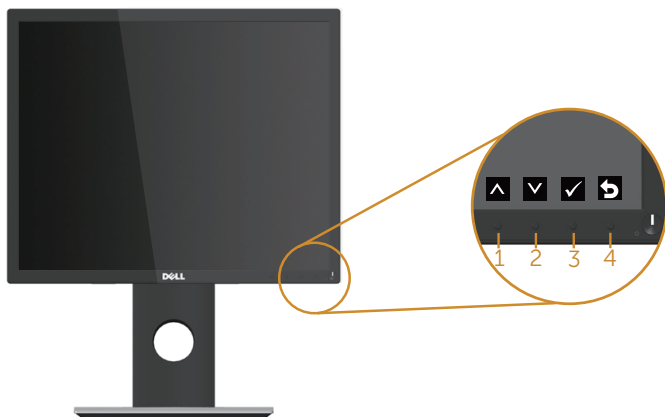
Kontrole OSD-a

Koristite dugmad za kontrolu na prednjoj strani monitora da biste podesili vrednosti slike.



| Dugme na prednjem panelu | Opis |
|---|--|
| 1  Nagore | Koristite dugme za smer nagore da biste povećali vrednosti ili se kretali nagore u meniju. |
| 2  Dole | Koristite dugme za smer nadole da biste smanjili vrednosti ili se kretali nadole u meniju. |
| 3  U redu | Koristite dugme U redu da biste potvrdili vaš izbor u meniju. |
| 4  Nazad | Koristite dugme za nazad da biste se vratili u prethodni meni. |

Upotreba menija prikaza na ekranu (OSD)









Pristup meniju prikaza na ekranu





 **NAPOMENA:** Sve promene koje unesete automatski se čuvaju kada pređete u drugi meni, kada izađete iz menija prikaza na ekranu ili kada sačekate da se meni prikaza na ekranu automatski zatvori.

1. Pritisnite dugme  da biste prikazali glavni meni prikaza na ekranu.

Glavni meni za analogni (VGA) ulaz

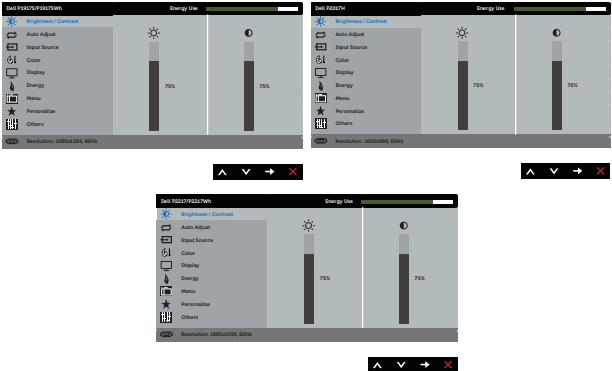

2. Pritisnite dugmad  i  da biste se kretali između opcija podešavanja. Dok se budete kretali od jedne do druge ikone, opcija će biti istaknuta.
3. Pritisnite dugme  jedanput da biste aktivirali istaknutu opciju.
4. Pritisnite dugme  i  da biste izabrali željeni parametar.
5. Pritisnite  i zatim koristite dugmad  i , u skladu sa indikatorima u meniju da biste uneli vaše promene.
6. Izaberite dugme  da biste se vratili u glavni meni.

| Ikona | Meni i podmeniji | Opis |
|--|---|---|
|  | <p>Brightness/ Contrast (Svetlina/ kontrast)</p> | <p>Koristite ovaj meni da biste aktivirali podešavanje brightness/contrast (svetline/kontrasta).</p>  |
| | <p>Brightness (Svetlina)</p> | <p>Svetlina podešava sjaj pozadinskog osvetljenja. Pritisnite dugme  da biste povećali svetlinu, a pritisnite dugme  da biste smanjili svetlinu (min. 0/maks. 100). NAPOMENA: Ručno podešavanje svetline je onemogućeno kada je uključen dinamički kontrast.</p> |
| | <p>Contrast (Kontrast)</p> | <p>Prvo podesite svetlinu, a zatim podesite kontrast samo ako je potrebno dalje podešavanje. Pritisnite dugme  da biste povećali kontrast, a pritisnite dugme  da biste smanjili kontrast (min. 0/ maks. 100). Funkcija kontrasta podešava stepen razlike između zatamjenosti i osvetljenosti na ekranu monitora.</p> |



Auto Adjust (Automatsko podešavanje)

Koristite ovaj taster da biste aktivirali meni automatske postavke i podešavanja.

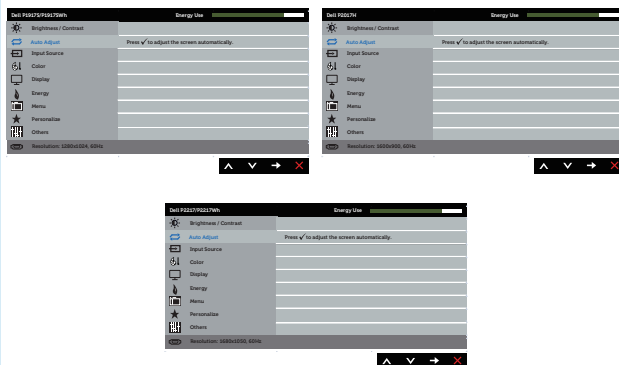

Sledeći dijalog se pojavljuje na crnom ekranu dok se monitor samostalno podešava prema trenutnom unosu:

Auto Adjustment in Progress...

Automatsko podešavanje omogućava da se monitor samostalno podesi prema ulaznom video signalu. Posle upotrebe automatskog podešavanja, možete dalje da precizno podešavate monitor upotrebom kontrola takta piksela (grubo) i faze (fino) u okviru podešavanja displeja.

NAPOMENA: Automatsko podešavanje se neće izvršiti ako pritisnete dugme u trenutku kada nema aktivnog ulaznog video signala ili povezanih kablova.

Ova opcija je dostupna samo kada koristite analogni (VGA) konektor.



Input Source (Izvor ulaza)

Koristite meni izvora ulaza da biste birali između različitih video signala koji mogu biti povezani s vašim monitorom.



VGA

Izaberite VGA ulaz kada koristite analogni (VGA) konektor. Pritisnite da biste izabrali VGA izvor ulaza.

DP

Izaberite DP ulaz kada koristite DP konektor. Pritisnite da biste izabrali DP izvor ulaza.

HDMI

Izaberite HDMI ulaz kada koristite HDMI konektor. Pritisnite da biste izabrali HDMI izvor ulaza.

Auto Select (Automatski izbor)

Izaberite automatski izbor da biste skenirali dostupne ulazne signale.

Reset Input Source (Poništi izvor ulaza)

Izaberite ovu opciju da biste vratili izvor ulaza na podrazumevanu vrednost.



Color (Boja)

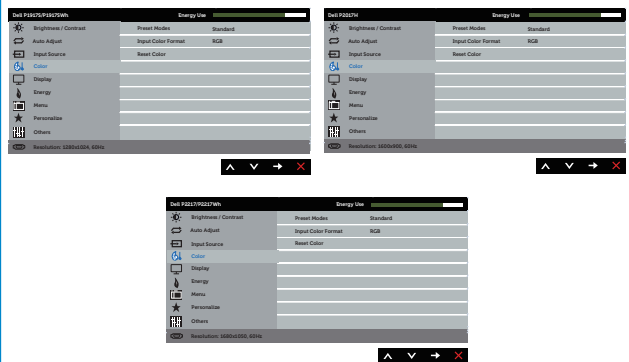

Koristite opciju boja da biste podesili režim podešavanja boje.



Preset Modes (Unapred podešeni režimi)

Kada birate unapred podešene režime, sa liste možete da izaberete standardno, komforni pogled, multimedijalni sadržaj, film, igra, tople boje, hladne boje ili prilagođena boja.

- Standard (Standardno): Učitava podrazumevana podešavanja boje monitora. Ovo je podrazumevani unapred podešeni režim.
- ComfortView (Komforni pogled): Smanjuje nivo plavog svetla koje se emituje sa ekrana kako bi gledanje bilo prijatnije za vaše oči.
- Multimedia (Multimedijalni sadržaj): Učitava podešavanja boje koja su idealna za multimedijalne aplikacije.
- Movie (Film): Učitava podešavanja boje koja su idealna za filmove.
- Game (Igra): Učitava podešavanja boje koja su idealna za većinu aplikacija za igranje.
- Warm (Tople boje): Povećava temperaturu boje. Ekran izgleda topliji sa crvenom/žutom nijansom.
- Cool (Hladne boje): Smanjuje temperaturu boje. Ekran izgleda hladniji s plavom nijansom.
- Custom Color (Prilagođena boja): Omogućava vam da ručno podesite podešavanja boje.

Pritisnite dugmad  i  da biste podesili vrednosti tri boje (R, G, B) i kreirali sopstveni unapred podešeni režim boje.

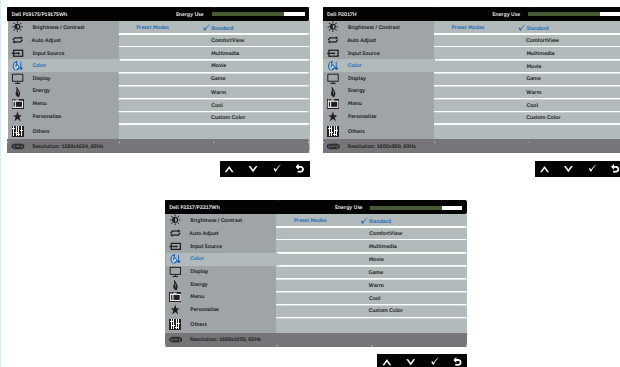

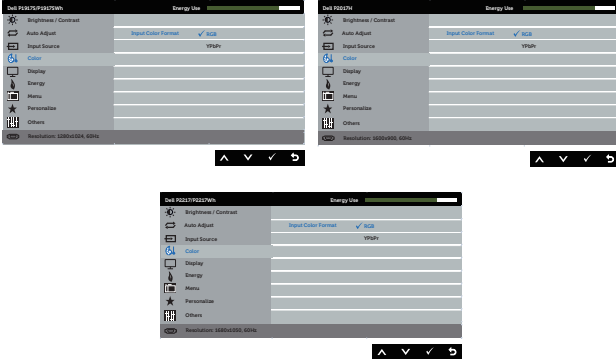
| | |
|--|--|
| <p>Input Color Format (Format boje ulaza)</p> | <p>Omogućava vam da podesite režim video ulaza:</p> <ul style="list-style-type: none"> • RGB: Izaberite ovu opciju ako je vaš monitor povezan s računarom ili DVD plejerom pomoću HDMI kabela. • YPbPr: Izaberite ovu opciju ako vaš DVD plejer podržava samo YPbPr izlaz.  |
| <p>Hue (Nijansa)</p> | <p>Ova funkcija može da pomeri boju slike videa ka zelenoj ili ljubičastoj. Ovo se koristi za podešavanje željene boje tona kože. Koristite ▲ ili ▼ da biste podesili nijansu u rasponu od 0 do 100.</p> <p>Pritisnite ▲ da biste povećali zelenu senku slike videa.</p> <p>Pritisnite ▼ da biste povećali ljubičastu senku slike videa.</p> <p>NAPOMENA: Podešavanje Nijanse dostupno je samo kada izaberete unapred podešeni režim Film ili Igra.</p> |
| <p>Saturation (Zasićenje)</p> | <p>Ova funkcija može da podesi zasićenje boje slike videa. Koristite ▲ ili ▼ da biste podesili zasićenje u rasponu od 0 do 100.</p> <p>Pritisnite ▲ da biste povećali monohromatski izgled slike video zapisa.</p> <p>Pritisnite ▼ da biste povećali obojeni izgled slike video zapisa.</p> <p>NAPOMENA: Podešavanje opcije Zasićenje dostupno je samo kada izaberete unapred podešeni režim film ili igra.</p> |
| <p>Reset Color (Poništi boju)</p> | <p>Omogućava vraćanje podešavanja boje vašeg monitora na fabričke vrednosti.</p> |



Display (Displej)

Koristite opciju displej da biste podesili sliku.

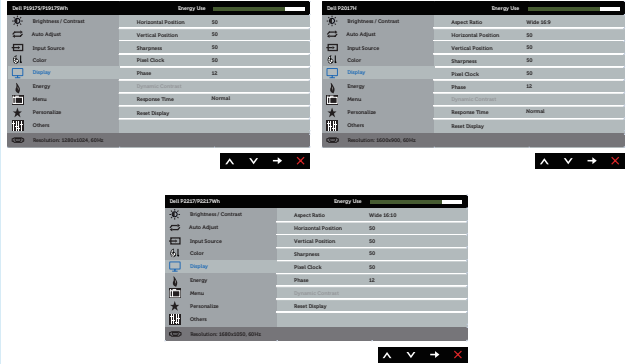

Aspect Ratio (Odnos širina/visina)

Podešava odnos slike na široki, 16:9, 4:3 ili 5:4 (za P2017H).
Podešava odnos slike na široki, 16:10, 4:3 ili 5:4 (za P2217/P2217Wh).

Horizontal Position (Horizontalna pozicija)

Koristite dugmad ili da biste podesili sliku sa leve i sa desne strane. Minimalna vrednost je 0 (-). Maksimalna vrednost je 100 (-).

Vertical Position (Vertikalna pozicija)

Koristite dugmad ili da biste podesili sliku sa gornje i sa donje strane. Minimalna vrednost je 0 (-). Maksimalna vrednost je 100 (-).

Sharpness (Oštrina)

Ova funkcija može učiniti da slika izgleda oštrij ili mekša. Koristite ili da biste podesili oštrinu u rasponu od 0 do 100.

Pixel Clock (Takt piksela)

Podešavanje faze i takta piksela omogućavaju vam da podesite monitor u skladu s vašim željama. Koristite dugmad ili da biste izvršili podešavanja za najbolji kvalitet slike. Minimalna vrednost je 0 (-). Maksimalna vrednost je 100 (-).

Phase (Faza)

Ako se ne postignu zadovoljavajući rezultati pomoću podešavanja faze, koristite podešavanje takta piksela (grubo) i zatim ponovo koristite fazu (fino). Minimalna vrednost je 0 (-). Maksimalna vrednost je 100 (-).

Dynamic Contrast (Dinamički kontrast)

Omogućava vam da povećate nivo kontrasta kako bi se dobio oštrij i detaljniji kvalitet slike.

Pritisnite dugme da biste uključili ili isključili opciju dinamički kontrast.

NAPOMENA: Opcija Dinamički kontrast obezbeđuje viši kontrast ako izaberete unapred podešeni režim igra ili film.

Response Time (Vreme odgovora)

Korisnik može da izabere između brzog ili normalnog. (samo za P1917S/P1917SWh i P2017H)

Reset Display (Poništi displej)

Izaberite ovu opciju da biste vratili podešavanja displeja na podrazumevanu vrednost.



Energy (Energija)

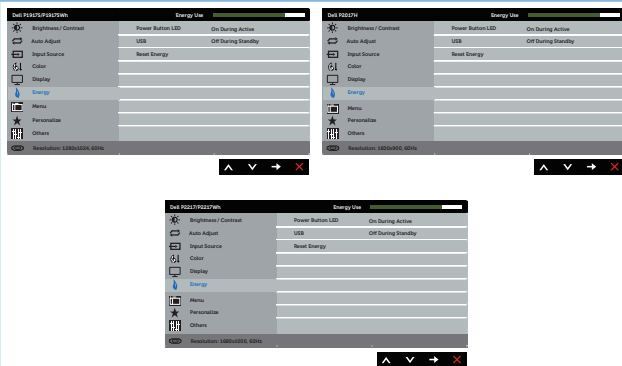

Power Button LED (LED svetlo dugmeta za napajanje)

Omogućava vam da podesite LED indikator da bude uključen ili isključen dok je monitor aktivan kako biste uštedeli energiju.

USB

Omogućava vam da omogućite ili onemogućite funkciju USB-a u režimu pripravnosti monitora.

NAPOMENA: USB uključen/isključen u režimu pripravnosti je dostupno samo kada je USB upstream kabl isključen. Ova opcija će biti nedostupna kada je USB upstream kabl uključen.

Reset Energy (Poništi podešavanja energije)

Izaberite ovu opciju da biste vratili podešavanja energije na podrazumevanu vrednost.



Menu (Meni)

Izaberite ovu opciju da biste izmenili podešavanja OSD-a, kao što su jezici OSD-a, vreme tokom kojeg se meni zadržava na ekranu itd.

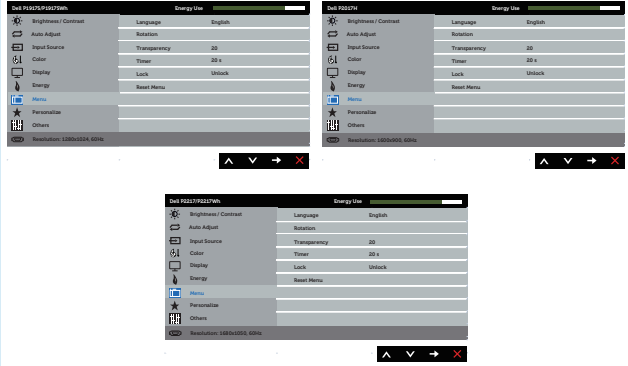

Language (Jezik)

Opcije jezika postavljaju prikaz menija na ekranu na jedan od osam jezika (engleski, španski, francuski, nemački, portugalski (Brazil), ruski, pojednostavljeni kineski ili japanski).

Rotation (Rotacija)



Rotira OSD za 90 stepeni u smeru suprotnom od kretanja kazaljki na satu.

Transparency (Transparentnost)

Izaberite ovu opciju da biste promenili transparentnost menija pritiskom na dugmad  i  u rasponu od 0 do 100.

Timer (Tajmer)

OSD hold time (Vreme zadržavanja OSD-a): podešava dužinu vremena tokom kojeg OSD ostaje aktivan nakon što ste poslednji put pritisnuli dugme.

Koristite  ili  da biste podesili klizač u koracima od po 1 sekunde, od 5 do 60 sekundi.

Lock (Zaključavanje)

Kontroliše korisnički pristup podešavanjima. Kada je izabrana opcija zaključavanje, korisnička podešavanja nisu dozvoljena. Sva dugmad su zaključana.

NAPOMENA: Kada je OSD zaključan, pritiskom na taster menija direktno prelazite u meni podešavanja OSD-a, sa opcijom „Zaključavanje OSD-a“ unapred izabranom pri ulasku. Pritisnite i držite taster  6 sekundi da biste otključali i dozvolili korisnički pristup svim važećim podešavanjima.

Reset Menu (Poništavanje menija)

Vraća sva podešavanja OSD-a na fabričke unapred podešene vrednosti.



Personalize (Personalizacija)

Korisnici mogu da izaberu funkciju sa tastera prečice 1, tastera prečice 2, ponište personalizaciju, unapred podešene režime ili izvor ulaza i da je podese kao taster prečice.

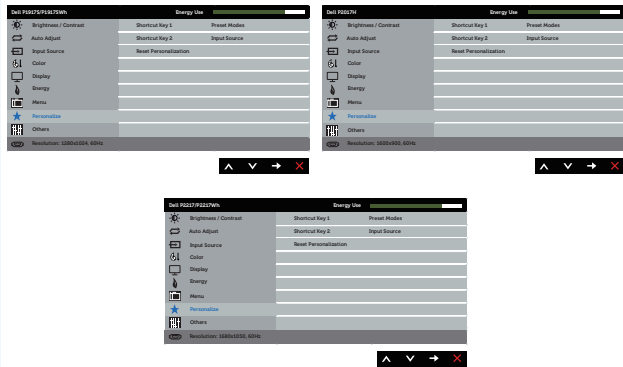

Shortcut Key 1 (Taster prečice 1)

Korisnik može da izabere nešto od sledećeg: unapred podešeni režimi, svetlina/kontrast, automatsko podešavanje, izvor ulaza, odnos visina/širina (opcionarno) i rotaciju da biste podesili taster prečice 1.

Shortcut Key 2 (Taster prečice 2)

Korisnik može da izabere nešto od sledećeg: unapred podešeni režimi, svetlina/kontrast, automatsko podešavanje, izvor ulaza, odnos visina/širina (opcionarno) i rotaciju da biste podesili taster prečice 2.

Reset Personalization (Poništavanje personalizacije)

Omogućava vam da vratite taster prečice na podrazumevano podešavanje.



Others (Ostalo)

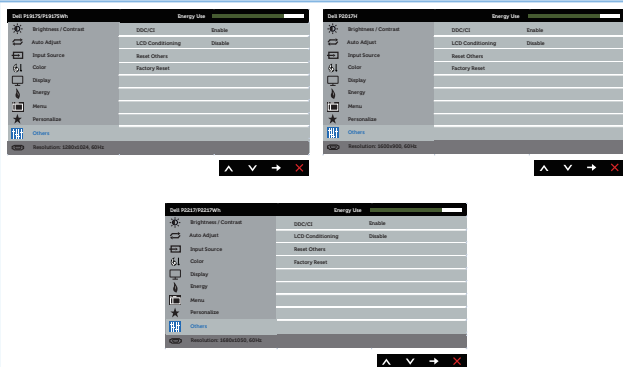

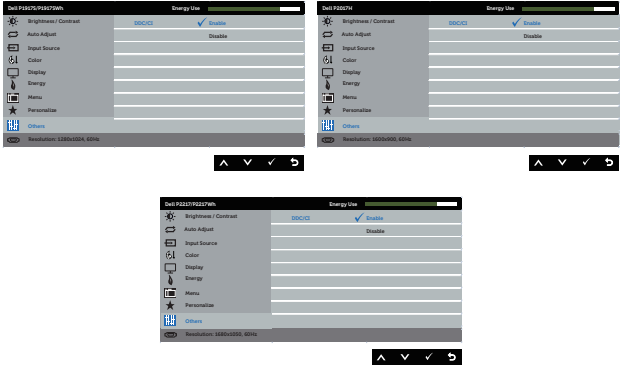
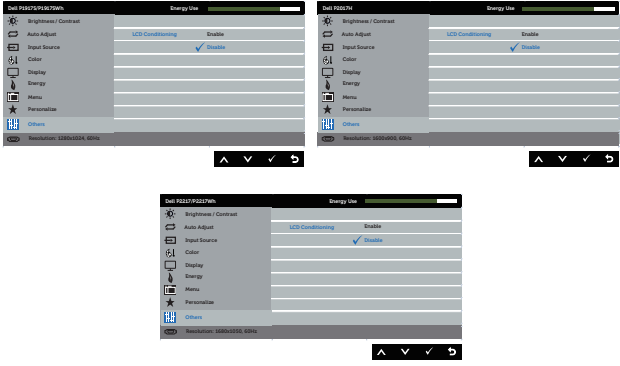
| | |
|--|--|
| <p>DDC/CI</p> | <p>DDC/CI (prikaži kanal podataka/display data channel/ komandni interfejs) omogućava podešavanje parametara monitora (svetlina, balans boje itd.) putem softvera na računaru.</p> <p>Ovu funkciju možete da deaktivirate izborom opcije onemogućiti.</p> <p>Omogućite ovu funkciju za najbolje korisničko iskustvo i optimalne performanse vašeg monitora.</p>  |
| <p>LCD Conditioning (Tretiranje)</p> | <p>Pomaže u ublažavanju manje ozbiljnih slučajeva zadržavanja slike. U zavisnosti od stepena zadržavanja slike, može biti potrebno određeno vreme za izvršenja programa. Da biste pokrenuli LCD tretiranje, izaberite opciju Enable (Omogućiti).</p>  |
| <p>Reset Other (Poništi ostalo)</p> | <p>Poništava sva podešavanja u okviru podešavanja menija Others (Ostalo) na fabrički unapred podešene vrednosti.</p> |
| <p>Factory Reset (Uspostavljanje fabričkih vrednosti)</p> | <p>Vraća sva podešavanja na fabričke unapred podešene vrednosti.</p> |

 **NAPOMENA:** Vaš monitor ima ugrađenu funkciju za automatski kalibraciju svetline da bi se nadoknadilo starenje LED-a.

Poruke upozorenja menija na ekranu

Kada je omogućena funkcija **Dynamic Contrast (Dinamički kontrast)** (u ovim unapred podešenim režimima: **Game (Igra)** ili **Movie (Film)**), ručno podešavanje svetline je onemogućeno.

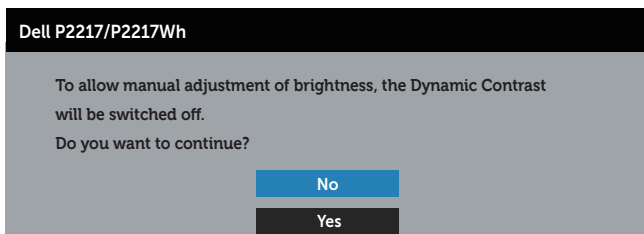
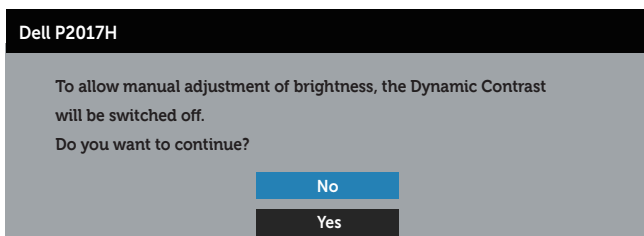
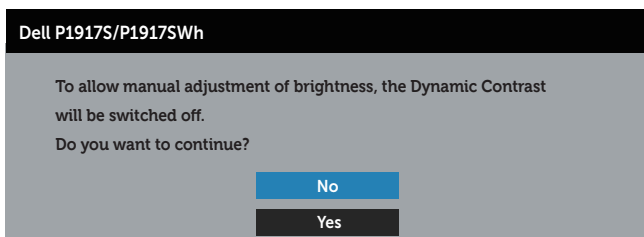

Kada monitor ne podržava određeni režim rezolucije, prikazaće se sledeća poruka:

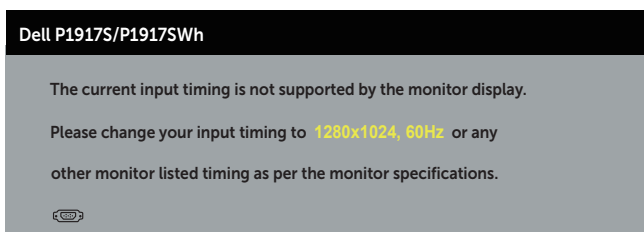

Dell P2017H

The current input timing is not supported by the monitor display.

Please change your input timing to **1600x900, 60Hz** or any other monitor listed timing as per the monitor specifications.



Dell P2217/P2217Wh

The current input timing is not supported by the monitor display.

Please change your input timing to **1680x1050, 60Hz** or any other monitor listed timing as per the monitor specifications.



Ovo znači da monitor nije moguće sinhronizovati sa signalom koji dobija sa računara. Pogledajte [Specifikacije monitora](#) za raspone horizontalne i vertikalne frekvencije koje podržava ovaj monitor. Preporučeni režim je 1280 x 1024 (za P1917S/P1917SWh) ili 1600 x 900 (za P2017H) ili 1680 x 1050 (za P2217/P2217Wh).

Pre nego što se onemogući funkcija **DDC/CI**, prikazaće se sledeća poruka:

Dell P1917S/P1917SWh

The function of adjusting display setting using PC application will be disabled.

Do you wish to disable DDC/CI function?

No

Yes

Dell P2017H

The function of adjusting display setting using PC application will be disabled.

Do you wish to disable DDC/CI function?

No

Yes

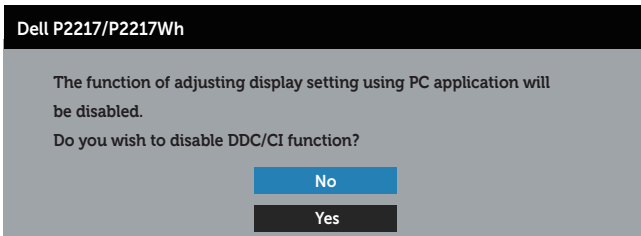

Kada monitor pređe u **Režim Ušteda Energije**, pojavljuje se sledeća poruka:



Ako pritisnete bilo koje dugme izuzev dugmeta za napajanje, pojaviće se sledeća poruka u zavisnosti od odabranog ulaza:

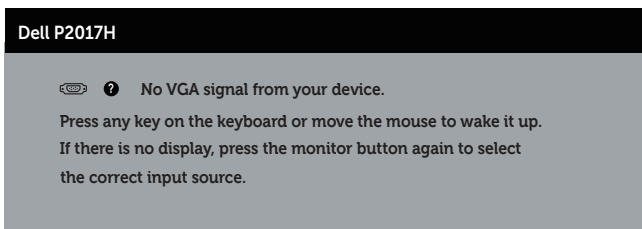
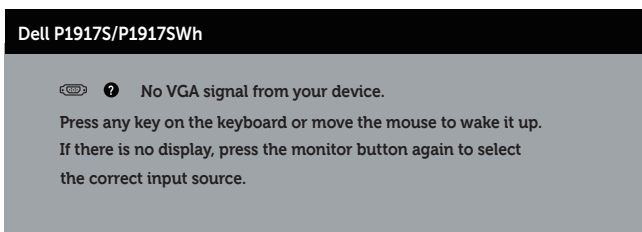

Dell P2217/P2217Wh

 ? No VGA signal from your device.

Press any key on the keyboard or move the mouse to wake it up.

If there is no display, press the monitor button again to select the correct input source.

Ako VGA, HDMI ili DP kabl nisu povezani, pojaviće se pokretni dijalog kao što je prikazano u nastavku. Monitor će preći u režim uštede energije ako ostane 4 minuta u ovom stanju.

Dell P1917S/P1917SWH

 ? No VGA Cable

The display will go into Power Save Mode in 4 minutes.

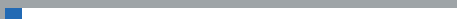

www.dell.com/support/monitors

Dell P2017H

 ? No VGA Cable

The display will go into Power Save Mode in 4 minutes.



www.dell.com/support/monitors

Dell P2217/P2217Wh

 ? No VGA Cable

The display will go into Power Save Mode in 4 minutes.



www.dell.com/support/monitors

ili

Dell P1917S/P1917SWH

 ? No HDMI Cable

The display will go into Power Save Mode in 4 minutes.



www.dell.com/support/monitors

Dell P2017H

 ? No HDMI Cable

The display will go into Power Save Mode in 4 minutes.



www.dell.com/support/monitors

Dell P2217/P2217Wh

 ? No HDMI Cable

The display will go into Power Save Mode in 4 minutes.



www.dell.com/support/monitors

ili

Dell P1917S/P1917SWH

 ? No DP Cable

The display will go into Power Save Mode in 4 minutes.



www.dell.com/support/monitors

Dell P2017H

 ? No DP Cable

The display will go into Power Save Mode in 4 minutes.

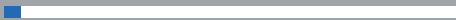

www.dell.com/support/monitors

Dell P2217/P2217Wh

 ? No DP Cable

The display will go into Power Save Mode in 4 minutes.



www.dell.com/support/monitors

Pogledajte [Rešavanje problema](#) za više informacija.

Podešavanje monitora

Podešavanje maksimalne rezolucije

Da biste podesili maksimalnu rezoluciju za monitor:

U operativnom sistemu Windows® 8 i Windows® 8.1:

1. Za Windows 8 i Windows 8.1, izaberite pločicu Radna površina da biste prebacili na klasičnu radnu površinu.
2. Kliknite desnim tasterom na radnu površinu i kliknite na opciju **Rezolucija ekrana**.
3. Kliknite na padajuću listu rezolucije ekrana i izaberite **1280 x 1024** (za P1917S/P1917SWH) ili **1600 x 900** (za P2017H) ili **1680 x 1050** (za P2217/P2217Wh).
4. Kliknite na dugme **U redu**.

U operativnom sistemu Windows® 10:

1. Kliknite desnim tasterom na radnu površinu i kliknite na opciju **Podešavanja ekrana**.
2. Kliknite na dugme **Napredna podešavanja ekrana**.
3. Kliknite na padajuću listu opcije **Rezolucija** i izaberite **1280 x 1024** (za P1917S/P1917SWH) ili **1600 x 900** (za P2017H) ili **1680 x 1050** (za P2217/P2217Wh).
4. Kliknite na dugme **Primeni**.

Ako ne vidite opciju 1280 x 1024 (za P1917S/P1917SWH) ili 1600 x 900 (za P2017H) ili 1680 x 1050 (za P2217/P2217Wh), može biti potrebno da ažurirate upravljački program grafičke kartice. U zavisnosti od vašeg računara, dovršite jedan od sledećih postupaka:

Ako imate Dell desktop ili prenosivi računar:

- Idite na www.dell.com/support, unesite servisnu oznaku vašeg računara i preuzmite najnoviji upravljački program za vašu grafičku karticu.

Ako koristite računar koji nije proizvela kompanija Dell (prenosivi ili desktop):

- Idite na lokaciju za podršku vašeg računara i preuzmite najnoviji upravljački program za grafičku karticu.
- Idite na veb lokaciju vaše grafičke kartice i preuzmite najnoviji upravljački program za grafičku karticu.

Upotreba nagiba, okretanja i vertikalnog izvlačenja

NAPOMENA: Ovo važi za monitor sa postoljem. Kada se kupi bilo koje drugo postolje, pogledajte vodič za podešavanje odgovarajućeg postolja za informacije o podešavanju.

Nagib, okretanje

Kada je postolje povezano s monitorom, možete da nagnete ili okrećete monitor za postizanje najudobnijeg ugla gledanja.

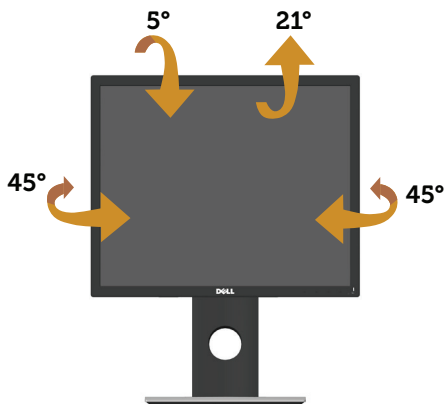

NAPOMENA: Postolje je odvojeno prilikom otpreme monitora iz fabrike.

Vertikalno izvlačenje

NAPOMENA: Postolje se vertikalno izvlači do najviše 130 mm. Slika u nastavku ilustruje način na koji se postolje vertikalno izvlači.

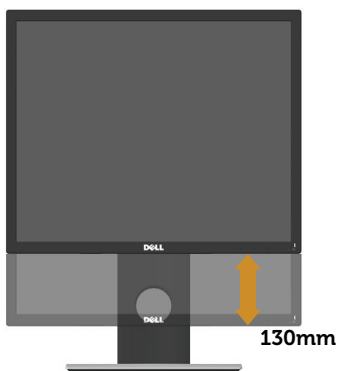

Rotiranje monitora

Pre nego što rotirate monitor, vaš monitor treba da bude vertikalno izvučen u potpunosti (**Vertikalno izvlačenje**) i u potpunosti nagnut nagore da bi se izbeglo udaranje donje ivice monitora.

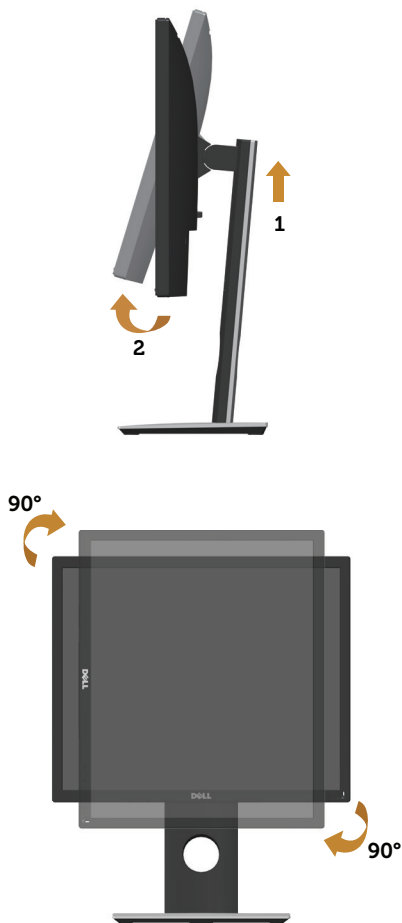

NAPOMENA: Da biste koristili funkciju rotacije ekrana (položeni i uspravni pogled) na vašem Dell računaru, potreban vam je upravljački program za grafičku karticu koji nije isporučen zajedno sa ovim monitorom. Da biste preuzeli upravljački program za grafičku karticu, idite na www.dell.com/support i pogledajte odeljak **Preuzimanje za Upravljački programi za grafičku karticu** za najnovija ažuriranja upravljačkog programa.

NAPOMENA: Kada se nalazite u režimu uspravnog pogleda, može doći do degradacije performansi u grafički zahtevnim aplikacijama (3D igre i slično).

Rešavanje problema

⚠ UPOZORENJE: Pre nego što počnete bilo koji postupak u ovom odeljku, pratite [Bezbednosna uputstva](#).

Samostalni test



Vaš monitor ima funkciju samostalnog testiranja koja vam omogućava da proverite da li monitor pravilno funkcioniše. Ako su vaš monitor i računar pravilno povezani, ali ekran monitora ostaje zatamnjen, pokrenite samostalni test monitora izvođenjem sledećih koraka:

1. Isključite i računar i monitor.
2. Isključite sve video kablove iz monitora. Na ovaj način, računar ne mora da bude uključen.
3. Uključite monitor.

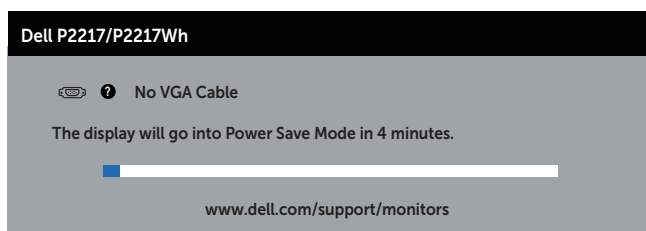
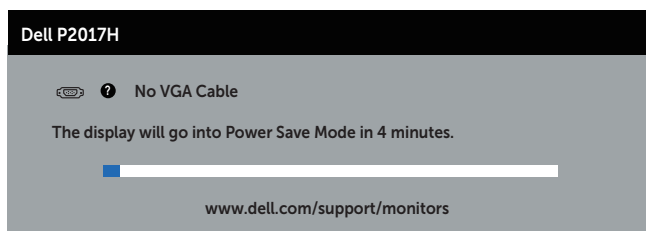
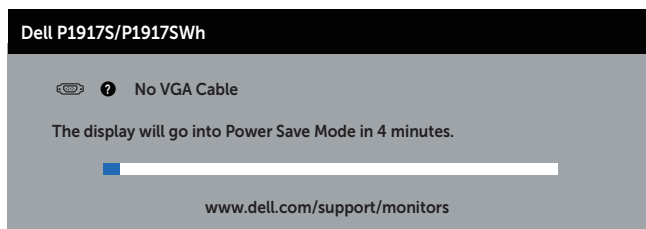
Ako monitor pravilno radi, otkriće da nema signala i prikazaće se jedna od sledećih poruka. Kada se nalazi u režimu samostalnog testiranja, LED indikator napajanja ostaje bele boje.



Dell P1917S/P1917SWH



  No HDMI Cable

The display will go into Power Save Mode in 4 minutes.



www.dell.com/support/monitors

Dell P2017H



  No HDMI Cable

The display will go into Power Save Mode in 4 minutes.



www.dell.com/support/monitors

Dell P2217/P2217WH



  No HDMI Cable

The display will go into Power Save Mode in 4 minutes.



www.dell.com/support/monitors

Dell P1917S/P1917SWH



  No DP Cable

The display will go into Power Save Mode in 4 minutes.



www.dell.com/support/monitors

Dell P2017H

  No DP Cable

The display will go into Power Save Mode in 4 minutes.



www.dell.com/support/monitors

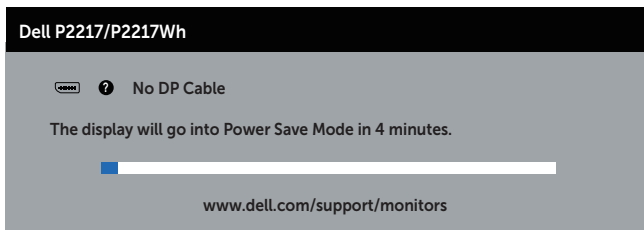

 **NAPOMENA:** Ovaj okvir se pojavljuje tokom normalnog rada sistema ako je video kabl isključen ili oštećen.

4. Isključite monitor i ponovo povežite video kabl; zatim uključite i računar i monitor.

Ako monitor i dalje ostane zatamnjen nakon što ste povezali kablove, proverite vaš video kontroler i računar.

Ugrađena dijagnostika

Vaš monitor ima ugrađen dijagnostički alat koji vam pomaže da odredite da li je bilo koja nepravilnost ekrana na koju naiđete deo problema s vašim monitorom ili s vašim računarom i video karticom.

 **NAPOMENA:** Ugrađenu dijagnostiku možete da izvršite samo kada je video kabl isključen, a monitor se nalazi u režimu *samostalni test*.

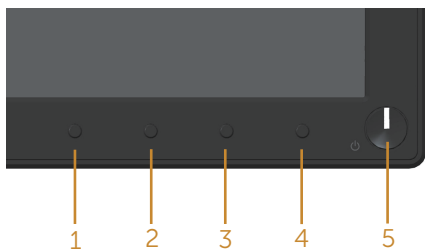

Da biste izvršili ugrađenu dijagnostiku:

1. Proverite da li je ekran čist (da nema čestica prašine na površini ekrana).
2. Isključite video kabl sa zadnjeg dela računara ili monitora. Monitor zatim prelazi u režim samostalnog testiranja.
3. Pritisnite i držite dugme 1 tokom 5 sekundi. Prikazuje se sivi ekran.
4. Pažljivo proverite da li postoje nepravilnosti na ekranu.
5. Ponovo pritisnite dugme 1 na prednjem panelu. Boja ekrana se menja u crvenu.
6. Proverite da li na ekranu postoji neka nepravilnost.
7. Ponovite korake 5 i 6 da biste proverili displej sa zelenim, plavim, crnim i belim ekranima i ekranom sa tekstom.

Test je završen kada se pojavi ekran sa tekstom. Da biste izašli, ponovo pritisnite dugme 1.

Ako ne otkrijete bilo koju nepravilnost na ekranu koristeći ugrađeni dijagnostički alat, to znači da monitor pravilno radi. Proverite video karticu i računar.

Uobičajeni problemi

Sledeća tabela sadrži opšte informacije o uobičajenim problemima monitora na koje možete da nađete, kao i moguća rešenja:

| Najčešći simptomi | Moguća rešenja |
|--|---|
| Nema video signala/ LED indikator napajanja je isključen | <ul style="list-style-type: none">• Proverite da li je video kabl povezan s monitorom i da li je računar pravilno povezan i učvršćen.• Uverite se da strujna utičnica pravilno radi koristeći neku drugu električnu opremu.• Uverite se da je izabran pravilan izvor ulaza preko menija Input source (Izvor ulaza). |
| Nema video signala/ LED indikator napajanja je uključen | <ul style="list-style-type: none">• Povećajte kontrole svetline i kontrasta koristeći OSD.• Izvršite funkciju samostalne provere monitora.• Proverite da li na konektoru video kabla postoje savijeni ili polomljeni pinovi.• Izvršite ugrađenu dijagnostiku.• Uverite se da je izabran pravilan izvor ulaza preko menija Input source (Izvor ulaza). |
| Slab fokus | <ul style="list-style-type: none">• Uklonite produžne video kablove.• Vratite monitor na fabrička podešavanja (Factory Reset (uspostavljanje fabričkih vrednosti)).• Promenite video rezoluciju na pravilan odnos visina/širina. |
| Video se tresere/treperi | <ul style="list-style-type: none">• Vratite monitor na fabrička podešavanja (Factory Reset (uspostavljanje fabričkih vrednosti)).• Proverite faktore u okruženju.• Premestite monitor i testirajte ga u drugoj sobi. |
| Pikseli nedostaju. | <ul style="list-style-type: none">• Isključite i uključite monitor.• Pksel koji je trajno isključen je fabrička greška koja se može dogoditi kod LCD tehnologije.• Za više informacija o kvalitetu Dell monitora i politici u vezi piksela pogledajte Dell veb lokaciju za podršku na www.dell.com/support/monitors. |
| Zaglavljeni pikseli | <ul style="list-style-type: none">• Isključite i uključite monitor.• Pksel koji je trajno isključen je fabrička greška koja se može dogoditi kod LCD tehnologije.• Za više informacija o kvalitetu Dell monitora i politici u vezi piksela pogledajte Dell veb lokaciju za podršku na www.dell.com/support/monitors. |
| Problemi sa svetlinom | <ul style="list-style-type: none">• Vratite monitor na fabrička podešavanja (Factory Reset (uspostavljanje fabričkih vrednosti)).• Podesite kontrole svetline i kontrasta preko OSD-a. |
| Geometrijska distorzija | <ul style="list-style-type: none">• Vratite monitor na fabrička podešavanja (Factory Reset (uspostavljanje fabričkih vrednosti)).• Podesite horizontalne i vertikalne kontrole preko OSD-a. |

| | |
|---|--|
| Horizontalne/ vertikalne linije | <ul style="list-style-type: none"> • Vratite monitor na fabrička podešavanja (Factory Reset (uspostavljanje fabričkih vrednosti)). • Izvršite funkciju samostalnog testa monitora i odredite da li su ove linije takođe u režimu samostalnog testiranja. • Proverite da li na konektoru video kabla postoje savijeni ili polomljeni pinovi. • Izvršite ugrađenu dijagnostiku. |
| Problemi sinhronizacije | <ul style="list-style-type: none"> • Vratite monitor na fabrička podešavanja (Factory Reset (uspostavljanje fabričkih vrednosti)). • Izvršite funkciju samostalnog testa monitora i odredite da li se nepravilna slika pojavljuje u režimu samostalnog testiranja. • Proverite da li na konektoru video kabla postoje savijeni ili polomljeni pinovi. • Ponovo pokrenite računar u <i>bezbednom režimu</i>. |
| Problemi u vezi bezbednosti | <ul style="list-style-type: none"> • Nemojte vršiti korake za rešavanje problema. • Odmah kontaktirajte kompaniju Dell. |
| Povremeni problemi | <ul style="list-style-type: none"> • Proverite da li je video kabl povezan s monitorom i da li je računar pravilno povezan i učvršćen. • Vratite monitor na fabrička podešavanja (Factory Reset (uspostavljanje fabričkih vrednosti)). • Izvršite funkciju samostalnog testa monitora i odredite da li se povremeni problem dešava u režimu samostalnog testiranja. |
| Boja nedostaje | <ul style="list-style-type: none"> • Izvršite funkciju samostalne provere monitora. • Proverite da li je video kabl povezan s monitorom i da li je računar pravilno povezan i učvršćen. • Proverite da li na konektoru video kabla postoje savijeni ili polomljeni pinovi. |
| Pogrešna boja | <ul style="list-style-type: none"> • Promenite Režim podešavanja boje u OSD-u Podešavanjima boje na Grafika ili Video u zavisnosti od aplikacije. • Pokušajte s različitim Preset Modes (Unapred podešenim režimima) na OSD-u podešavanja Color (Boje). Podesite vrednost R/G/B u Custom Color (Prilagođena boja) u OSD-u podešavanja Color (Boje). • Promenite Input Color Format (Format ulazne boje) na RGB ili YPbPr na OSD-u podešavanja Color (Boje). • Izvršite ugrađenu dijagnostiku. |
| Zadržavanje slike zbog statičke slike kao je ostala na monitoru previše dugog zadržavanja | <ul style="list-style-type: none"> • Koristite funkciju Upravljanje napajanjem da biste isključili monitor svaki put kada nije u upotrebi (za više informacija pogledajte Režimi za upravljanje napajanjem). • U suprotnom, možete da koristite čuvar ekrana koji se dinamički menja. |
| Dupliranje ili prebačaj videa | <ul style="list-style-type: none"> • Promenite Response Time (Vreme odziva) u OSD-u Display (Displej) na Fast (Brzo) ili Normal (Normalno) u zavisnosti od vaše aplikacije i upotrebe. |

Problemi specifični za proizvod

| Specifični simptomi | Moguća rešenja |
|---|--|
| Slika ekrana je premala | <ul style="list-style-type: none">• Proverite podešavanje Aspect Ratio (Odnos visina/širina) u OSD-u Podešavanja Display (Displeja).• Vratite monitor na fabrička podešavanja (Factory Reset (uspostavljanje fabričkih vrednosti)). |
| Nije moguće podesiti monitor pomoću dugmadi na panelu sa strane | <ul style="list-style-type: none">• Isključite monitor, izvucite strujni kabl, ponovo ga uključite, a zatim uključite monitor.• Proverite da li je meni OSD-a zaključan. Ako jeste, pritisnite dugme iznad dugmeta za napajanje i držite 6 sekundi da biste otključali. (Za više informacija pogledajte Lock (Zaključavanje)). |
| Nema ulaznog signala kada se pritisnu kontrole korisnika | <ul style="list-style-type: none">• Proverite izvor signala. Uverite se da računar nije u režimu pripravnosti ili spavanja tako što ćete pomeriti miša ili pritisnuti bilo koji taster na tastaturi.• Proverite da li je video kabl pravilno uključen. Isključite video kabl i ponovo ga povežite ako je potrebno.• Ponovo pokrenite računar ili video plejer. |
| Slika ne ispunjava ceo ekran | <ul style="list-style-type: none">• Zbog različitih video formata (odnosa visina/širina) DVD-ova, monitor može da prikaže na celom ekranu.• Izvršite ugrađenu dijagnostiku. |

Problemi specifični za univerzalnu serijsku magistralu (USB)

| Specifični simptomi | Moguća rešenja |
|--|--|
| USB interfejs ne radi | <ul style="list-style-type: none">• Proverite da li je vaš monitor uključen.• Ponovo povežite upstream kabl na vašem računaru.• Ponovo povežite USB periferije (downstream konektor).• Ponovo isključite i zatim uključite monitor.• Ponovo pokrenite računar.• Neki USB uređaji kao što su eksterni prenosivi hard disk zahtevaju višu električnu struju; povežite taj uređaj direktno na računarski sistem. |
| Interfejs Super Speed USB 3.0 je spor | <ul style="list-style-type: none">• Proverite da li vaš računar podržava USB 3.0.• Neki računari imaju USB 3.0, USB 2.0, i USB 1.1 portove. Proverite da li se koristi tačan USB port.• Proverite da li se koristi tačan USB port.• Ponovo povežite upstream kabl na vašem računaru.• Ponovo povežite USB periferije (downstream konektor).• Ponovo pokrenite računar. |
| Bežične USB periferije prestaju da rade kada se uključi USB 3.0 uređaj | <ul style="list-style-type: none">• Povećajte udaljenost između USB 3.0 periferija i bežičnog USB prijemnika.• Postavite vaš bežični USB prijemnik što je bliže moguće USB periferijama.• Koristite USB produžni kabl da biste pozicionirali USB prijemnik što je dalje moguće od USB 3.0 porta. |

Dodatak

UPOZORENJE: Bezbednosna uputstva

 **UPOZORENJE:** Upotreba kontrola, podešavanja ili postupaka izuzev onih koji su navedeni u vašoj dokumentaciji može prouzrokovati izlaganje strujnom udaru, opasnostima od električne struje i/ili mehaničkim opasnostima.

Za informacije o bezbednosnim uputstvima pogledajte *Bezbednosne, ekološke i regulatorne informacije (SERI)*.

FCC obaveštenja (samo za SAD) i druge regulatorne informacije

Za FCC obaveštenja i druge regulatorne informacije pogledajte veb lokaciju regulatorne usklađenosti koja se nalazi na www.dell.com/regulatory_compliance.

Kontaktiranje kompanije Dell

Da biste kontaktirali kompaniju Dell za prodaju, tehničku pomoć ili probleme u vezi sa korisničkim servisom:

1. Idite na www.dell.com/contactdell.
2. Potvrdite svoju zemlju ili oblast u padajućoj listi **Izaberite zemlju/oblast** na dnu stranice.
3. Izaberite odgovarajuću uslugu ili vezu podrške na osnovu vašeg zahteva ili izaberite metod za kontaktiranje kompanije Dell koji vam najviše odgovara. Kompanija Dell obezbeđuje više opcija za podršku i servisiranje na mreži i putem telefona. Dostupnost se razlikuje u zavisnosti od zemlje i proizvoda, a određene usluge mogu biti nedostupne u vašoj oblasti.

 **NAPOMENA:** Ako nemate aktivnu internet vezu, možete da pronađete kontakt informacije na vašoj fakturi od kupovine, ambalaži, računu ili u Dell katalogu proizvoda.